



ประกาศเทศบาลเมืองมหาสารคาม

เรื่อง ประกวดราคาซื้อโครงการจัดซื้อห้องออกกำลังกาย ด้วยวิธีประกวดราคาอิเล็กทรอนิกส์ (e-bidding)

เทศบาลเมืองมหาสารคาม มีความประสงค์จะประกวดราคาซื้อโครงการจัดซื้อห้องออกกำลังกาย ด้วยวิธีประกวดราคาอิเล็กทรอนิกส์ (e-bidding) ราคาของงานซื้อในการประกวดราคาครั้งนี้ เป็นเงินทั้งสิ้น ๓,๐๖๒,๗๘๐.๐๐ บาท (สามล้านบาทหมื่นสองพันเจ็ดร้อยแปดสิบบาทถ้วน) ตามรายการ ดังนี้

โครงการจัดซื้อห้องออกกำลังกาย จำนวน ๑ โครงการ  
ซึ่งมีรายละเอียดของโครงการ ดังนี้

- ห้องออกกำลังกาย ขนาดกว้าง 6.00 เมตร ยาว 12.00 เมตร หรือมีพื้นที่รวมไม่น้อยกว่า 72 ตารางเมตร ตามแบบแปลนเทศบาลเมืองมหาสารคาม

- อุปกรณ์เครื่องออกกำลังกาย จำนวน 15 รายการ  
(รายละเอียดคุณลักษณะเฉพาะเครื่องออกกำลังกาย ตามขอบเขตของงานฯ และห้องออกกำลังกายตามแบบแปลนและประมาณการราคา ที่แนบมาพร้อมประกาศนี้)

ผู้ยื่นข้อเสนอจะต้องมีคุณสมบัติ ดังต่อไปนี้

๑. มีความสามารถตามกฎหมาย  
๒. ไม่เป็นบุคคลล้มละลาย  
๓. ไม่อยู่ระหว่างเลิกกิจการ  
๔. ไม่เป็นบุคคลซึ่งอยู่ระหว่างถูกระงับการยื่นข้อเสนอหรือทำสัญญากับหน่วยงานของรัฐไว้ชั่วคราว เนื่องจากเป็นผู้ที่ไม่ผ่านเกณฑ์การประเมินผลการปฏิบัติงานของผู้ประกอบการตามระเบียบที่รัฐมนตรีว่าการกระทรวงการคลังกำหนดตามที่ประกาศเผยแพร่ในระบบเครือข่ายสารสนเทศของกรมบัญชีกลาง

๕. ไม่เป็นบุคคลซึ่งถูกระงับชื่อไว้ในบัญชีรายชื่อผู้ทำงานและได้แจ้งเวียนชื่อให้เป็นผู้ทำงานของหน่วยงานของรัฐในระบบเครือข่ายสารสนเทศของกรมบัญชีกลาง ซึ่งรวมถึงนิติบุคคลที่ผู้ทำงานเป็นหุ้นส่วนผู้จัดการ กรรมการผู้จัดการ ผู้บริหาร ผู้มีอำนาจในการดำเนินงานในกิจการของนิติบุคคลนั้นด้วย

๖. มีคุณสมบัติและไม่มีลักษณะต้องห้ามตามที่คณะกรรมการนโยบายการจัดซื้อจัดจ้างและการบริหารพัสดุภาครัฐกำหนดในราชกิจจานุเบกษา

๗. เป็นนิติบุคคล ผู้มีอาชีพให้ขายพัสดุที่ประกวดราคาซื้อด้วยวิธีประกวดราคาอิเล็กทรอนิกส์ดังกล่าว

๘. ไม่เป็นผู้มีผลประโยชน์ร่วมกันกับผู้ยื่นข้อเสนอรายอื่นที่เข้ายื่นข้อเสนอให้แก่เทศบาลเมืองมหาสารคาม ณ วันประกาศประกวดราคาอิเล็กทรอนิกส์ หรือไม่เป็นผู้กระทำการอันเป็นการขัดขวางการแข่งขันอย่างเป็นธรรมในการประกวดราคาอิเล็กทรอนิกส์ครั้งนี้

๙. ไม่เป็นผู้ได้รับเอกสิทธิ์หรือความคุ้มกัน ซึ่งอาจปฏิเสธไม่ยอมขึ้นศาลไทย เว้นแต่รัฐบาลของผู้ยื่นข้อเสนอได้มีคำสั่งให้สละเอกสิทธิ์ความคุ้มกันเช่นนั้น

๑๐. ผู้ยื่นข้อเสนอต้องลงทะเบียนในระบบจัดซื้อจัดจ้างภาครัฐด้วยอิเล็กทรอนิกส์ (Electronic Government Procurement : e - GP) ของกรมบัญชีกลาง

๑๑. ผู้ยื่นข้อเสนอจะต้องเป็นผู้ผลิต หรือได้รับการแต่งตั้งจากตัวแทนจำหน่ายจากโรงงานผู้ผลิต หรือเป็นตัวแทนจำหน่ายในประเทศไทย โดยแนบหนังสือแต่งตั้งมาแสดงในวันยื่นข้อเสนอ

ผู้ยื่นข้อเสนอต้องยื่นข้อเสนอและเสนอราคาทางระบบจัดซื้อจัดจ้างภาครัฐด้วยอิเล็กทรอนิกส์ ในวันที่ ๒๐ กรกฎาคม ๒๕๖๕ ระหว่างเวลา ๐๘.๓๐ น. ถึง ๑๖.๓๐ น.

ผู้สนใจสามารถขอซื้อเอกสารประกวดราคาด้วยอิเล็กทรอนิกส์ ในราคาชุดละ ๑,๐๐๐.๐๐ บาท ผ่านทางระบบจัดซื้อจัดจ้างภาครัฐด้วยอิเล็กทรอนิกส์และชำระเงินผ่านทางธนาคาร ตั้งแต่วันที่ ๗ กรกฎาคม ๒๕๖๕ ถึงวันที่ ๑๙ กรกฎาคม ๒๕๖๕ โดยดาวน์โหลดเอกสารผ่านทางระบบจัดซื้อจัดจ้างภาครัฐด้วยอิเล็กทรอนิกส์ ได้ภายหลังจากชำระเงินเป็นที่เรียบร้อยแล้วจนถึงก่อนวันเสนอราคา

ผู้สนใจสามารถดูรายละเอียดได้ที่เว็บไซต์ [www.gprocurement.go.th](http://www.gprocurement.go.th), [www.mkm.go.th](http://www.mkm.go.th) หรือ [www.gprocurement.go.th](http://www.gprocurement.go.th) หรือสอบถามทางโทรศัพท์หมายเลข ๐๔๓๗๒๕๕๗๓-๖ ต่อ ๑๒๓ ในวันและเวลาราชการ

ประกาศ ณ วันที่ ๗ กรกฎาคม ๒๕๖๕

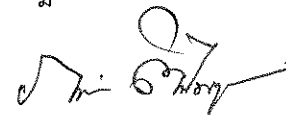

(นายภาคิน ตีระพงศ์ไพบุลย์)

นายกเทศมนตรีเมืองมหาสารคาม

หมายเหตุ ผู้ประกอบการสามารถจัดเตรียมเอกสารประกอบการเสนอราคา (เอกสารส่วนที่ ๑ และเอกสารส่วนที่ ๒) ในระบบ e-GP ได้ตั้งแต่วันที่ ซื้อเอกสารจนถึงวันเสนอราคา

# เอกสารประกวดราคาซื้อด้วยวิธีประกวดราคาอิเล็กทรอนิกส์ (e-bidding)

เลขที่ ๘/๒๕๖๕

การซื้อโครงการจัดซื้อห้องออกกำลังกาย

ตามประกาศ เทศบาลเมืองมหาสารคาม

ลงวันที่ ๗ กรกฎาคม ๒๕๖๕

เทศบาลเมืองมหาสารคาม ซึ่งต่อไปนี้เรียกว่า "เทศบาล" มีความประสงค์จะประกวดราคาซื้อด้วยวิธีประกวดราคาอิเล็กทรอนิกส์ ตามรายการ ดังนี้

โครงการจัดซื้อห้องออกกำลังกาย จำนวน ๑ โครงการ  
ซึ่งมีรายละเอียดของโครงการ ดังนี้

- ห้องออกกำลังกาย ขนาดกว้าง 6.00 เมตร ยาว 12.00 เมตร หรือมีพื้นที่รวมไม่น้อยกว่า 72 ตารางเมตร ตามแบบแปลนเทศบาลเมืองมหาสารคาม

- อุปกรณ์เครื่องออกกำลังกาย จำนวน 15 รายการ

(รายละเอียดคุณลักษณะเฉพาะเครื่องออกกำลังกาย ตามขอบเขตของงานฯ และห้องออกกำลังกายตามแบบแปลนและประมาณการราคา ที่แนบมาพร้อมประกาศนี้)

พัสดุที่จะซื้อนี้ต้องเป็นของแท้ ของใหม่ ไม่เคยใช้งานมาก่อน ไม่เป็นของเก่าเก็บ อยู่ในสภาพที่จะใช้งานได้ทันทีและมีคุณลักษณะเฉพาะตรงตามที่กำหนดไว้ในเอกสารประกวดราคาซื้อด้วยวิธีประกวดราคาอิเล็กทรอนิกส์ฉบับนี้ โดยมีข้อแนะนำและข้อกำหนด ดังต่อไปนี้

## ๑. เอกสารแนบท้ายเอกสารประกวดราคาอิเล็กทรอนิกส์

๑.๑ รายละเอียดคุณลักษณะเฉพาะ

๑.๒ แบบใบเสนอราคาที่กำหนดไว้ในระบบการจัดซื้อจัดจ้างภาครัฐด้วยอิเล็กทรอนิกส์

๑.๓ สัญญาซื้อขายทั่วไป

๑.๔ แบบหนังสือค้ำประกัน

(๑) หลักประกันการเสนอราคา

(๒) หลักประกันสัญญา

๑.๕ บทนิยาม

(๑) ผู้มีผลประโยชน์ร่วมกัน

(๒) การขัดขวางการแข่งขันอย่างเป็นธรรม

๑.๖ แบบบัญชีเอกสารที่กำหนดไว้ในระบบจัดซื้อจัดจ้างภาครัฐด้วยอิเล็กทรอนิกส์

(๑) บัญชีเอกสารส่วนที่ ๑

(๒) บัญชีเอกสารส่วนที่ ๒

## ๒. คุณสมบัติของผู้ยื่นข้อเสนอ

๒.๑ มีความสามารถตามกฎหมาย

๒.๒ ไม่เป็นบุคคลล้มละลาย

๒.๓ ไม่อยู่ระหว่างเลิกกิจการ

๒.๔ ไม่เป็นบุคคลซึ่งอยู่ระหว่างถูกระงับการยื่นข้อเสนอหรือทำสัญญากับหน่วยงานของรัฐไว้ชั่วคราว เนื่องจากเป็นผู้ที่ไม่ผ่านเกณฑ์การประเมินผลการปฏิบัติงานของผู้ประกอบการตามระเบียบที่รัฐมนตรีว่าการกระทรวงการคลังกำหนดตามที่ประกาศเผยแพร่ในระบบเครือข่ายสารสนเทศของกรมบัญชีกลาง

๒.๕ ไม่เป็นบุคคลซึ่งถูกระงับชื่อไว้ในบัญชีรายชื่อผู้ทำงานและได้แจ้งเวียนชื่อให้เป็นผู้ทำงานของหน่วยงานของรัฐในระบบเครือข่ายสารสนเทศของกรมบัญชีกลาง ซึ่งรวมถึงนิติบุคคลที่ผู้ทำงานเป็นหุ้นส่วนผู้จัดการ กรรมการผู้จัดการ ผู้บริหาร ผู้มีอำนาจในการดำเนินงานในกิจการของนิติบุคคลนั้นด้วย

๒.๖ มีคุณสมบัติและไม่มีลักษณะต้องห้ามตามที่คณะกรรมการนโยบายการจัดซื้อจัดจ้างและการบริหารพัสดุภาครัฐกำหนดในราชกิจจานุเบกษา

๒.๗ เป็นนิติบุคคลผู้มีอาชีพขายพัสดุที่ประกวดราคาอิเล็กทรอนิกส์ดังกล่าว

๒.๘ ไม่เป็นผู้มีผลประโยชน์ร่วมกันกับผู้ยื่นข้อเสนอรายอื่นที่เข้ายื่นข้อเสนอให้แก่ เทศบาล ฅวันประกาศประกวดราคาอิเล็กทรอนิกส์ หรือไม่เป็นผู้กระทำการอันเป็นการขัดขวางการแข่งขันอย่างเป็นธรรมในการประกวดราคาอิเล็กทรอนิกส์ครั้งนี้

๒.๙ ไม่เป็นผู้ได้รับเอกสิทธิ์หรือความคุ้มกัน ซึ่งอาจปฏิเสธไม่ยอมขึ้นศาลไทย เว้นแต่รัฐบาลของผู้ยื่นข้อเสนอได้มีคำสั่งให้สละเอกสิทธิ์และความคุ้มกันเช่นนั้น

๒.๑๐ ผู้ยื่นข้อเสนอที่ยื่นข้อเสนอในรูปแบบของ "กิจการร่วมค้า" ต้องมีคุณสมบัติดังนี้

กรณีที่ข้อตกลงฯ กำหนดให้ผู้เข้าร่วมค้ารายใดรายหนึ่งเป็นผู้เข้าร่วมค้าหลัก ข้อตกลงฯ จะต้องมี การกำหนดสัดส่วนหน้าที่ และความรับผิดชอบในปริมาณงาน สิ่งของ หรือมูลค่าตามสัญญาของผู้เข้าร่วมค้าหลัก มากกว่าผู้เข้าร่วมค้ารายอื่นทุกราย

กรณีที่ข้อตกลงฯ กำหนดให้ผู้เข้าร่วมค้ารายใดรายหนึ่งเป็นผู้เข้าร่วมค้าหลักกิจการร่วมค้านั้นต้องใช้ผลงานของผู้เข้าร่วมค้าหลักรายเดียวเป็นผลงานของกิจการร่วมค้าที่ยื่นข้อเสนอ

สำหรับข้อตกลงฯ ที่ไม่ได้กำหนดให้ผู้เข้าร่วมค้ารายใดเป็นผู้เข้าร่วมค้าหลัก ผู้เข้าร่วมค้าทุกรายจะต้องมีคุณสมบัติครบถ้วนตามเงื่อนไขที่กำหนดไว้ในเอกสารเชิญชวน

๒.๑๑ ผู้ยื่นข้อเสนอต้องลงทะเบียนในระบบจัดซื้อจัดจ้างภาครัฐด้วยอิเล็กทรอนิกส์ (Electronic Government Procurement: e - GP) ของกรมบัญชีกลาง

๒.๑๒ ผู้ยื่นข้อเสนอจะต้องเป็นผู้ผลิต หรือได้รับการแต่งตั้งจากตัวแทนจำหน่ายจากโรงงานผู้ผลิต หรือเป็นตัวแทนจำหน่ายในประเทศไทย โดยแนบหนังสือแต่งตั้งมาแสดงในวันยื่นข้อเสนอ

### ๓. หลักฐานการยื่นข้อเสนอ

ผู้ยื่นข้อเสนอจะต้องเสนอเอกสารหลักฐานยื่นมาพร้อมกับการเสนอราคาทางระบบจัดซื้อจัดจ้างภาครัฐด้วยอิเล็กทรอนิกส์ โดยแยกเป็น ๒ ส่วน คือ

๓.๑ ส่วนที่ ๑ อย่างน้อยต้องมีเอกสารดังต่อไปนี้

(๑) ในกรณีผู้ยื่นข้อเสนอเป็นนิติบุคคล

(ก) ห้างหุ้นส่วนสามัญหรือห้างหุ้นส่วนจำกัด ให้ยื่นสำเนาหนังสือรับรองการจดทะเบียนนิติบุคคล บัญชีรายชื่อหุ้นส่วนผู้จัดการ ผู้มีอำนาจควบคุม (ถ้ามี) พร้อมทั้งรับรองสำเนาถูกต้อง

(ข) บริษัทจำกัดหรือบริษัทมหาชนจำกัด ให้ยื่นสำเนาหนังสือรับรองการจดทะเบียนนิติบุคคล หนังสือบริคณห์สนธิ บัญชีรายชื่อกรรมการผู้จัดการ ผู้มีอำนาจควบคุม (ถ้ามี) และบัญชีผู้ถือหุ้นราย

ใหญ่ (ถ้ามี) พร้อมทั้งรับรองสำเนาถูกต้อง

(๒) ในกรณีผู้ยื่นข้อเสนอเป็นบุคคลธรรมดาหรือคณะบุคคลที่มีโชินติบุคคล ให้ยื่นสำเนาบัตรประจำตัวประชาชนของผู้ยื่น ข้อเสนอข้อตกลงที่แสดงถึงการเข้าเป็นหุ้นส่วน (ถ้ามี) สำเนาบัตรประจำตัวประชาชนของผู้เป็นหุ้นส่วน หรือสำเนาหนังสือเดินทางของผู้เป็นหุ้นส่วนที่มีได้ถือสัญชาติไทย พร้อมทั้งรับรองสำเนาถูกต้อง

(๓) ในกรณีผู้ยื่นข้อเสนอเป็นผู้ยื่นข้อเสนอร่วมกันในฐานะเป็นผู้ร่วมค้า ให้ยื่นสำเนาสัญญาของการเข้าร่วมค้า และเอกสารตามที่ระบุไว้ใน (๑) หรือ (๒) ของผู้ร่วมค้า แล้วแต่กรณี

(๔) เอกสารเพิ่มเติมอื่นๆ

(๔.๑) ใบทะเบียนภาษีมูลค่าเพิ่ม(ภ.พ.๒๐)

(๔.๒) เอกสาร/หลักฐานเป็นผู้ผลิตหรือตัวแทนจำหน่ายจากโรงงานผู้ผลิตหรือเป็นตัวแทนจำหน่ายในประเทศไทย

(๔.๓) ตารางเปรียบเทียบรายละเอียดคุณลักษณะเครื่องออกกำลังกาย (ตามที่กำหนดในขอบเขตของงานฯ ข้อ ๕.๔)

(๔.๔) ประมาณราคาค่าก่อสร้าง (ห้องออกกำลังกาย)

(๕) บัญชีเอกสารส่วนที่ ๑ ทั้งหมดที่ได้ยื่นพร้อมกับการเสนอราคาทางระบบจัดซื้อจัดจ้างภาครัฐด้วยอิเล็กทรอนิกส์ ตามแบบในข้อ ๑.๖ (๑) โดยไม่ต้องแนบในรูปแบบ PDF File (Portable Document Format)

ทั้งนี้ เมื่อผู้ยื่นข้อเสนอดำเนินการแนบไฟล์เอกสารตามบัญชีเอกสารส่วนที่ ๑ ครบถ้วน ถูกต้องแล้ว ระบบจัดซื้อจัดจ้างภาครัฐด้วยอิเล็กทรอนิกส์จะสร้างบัญชีเอกสารส่วนที่ ๑ ตามแบบในข้อ ๑.๖ (๑) ให้โดยผู้ยื่นข้อเสนอไม่ต้องแนบบัญชีเอกสารส่วนที่ ๑ ดังกล่าวในรูปแบบ PDF File (Portable Document Format)

๓.๒ ส่วนที่ ๒ อย่างน้อยต้องมีเอกสารดังต่อไปนี้

(๑) ในกรณีที่ผู้ยื่นข้อเสนอมอบอำนาจให้บุคคลอื่นกระทำการแทนให้แนบหนังสือมอบอำนาจซึ่งติดอากรแสตมป์ตามกฎหมาย โดยมีหลักฐานแสดงตัวตนของผู้มอบอำนาจและผู้รับมอบอำนาจ ทั้งนี้หากผู้รับมอบอำนาจเป็นบุคคลธรรมดาต้องเป็นผู้ที่บรรลุนิติภาวะตามกฎหมายแล้วเท่านั้น

(๒) แคตตาล็อกและ/หรือแบบรูปรายการละเอียดคุณลักษณะเฉพาะ ตามข้อ ๔.๔

(๓) รายการพิจารณาที่ ๑ โครงการจัดซื้อห้องออกกำลังกาย

(๓.๑) หลักประกันการเสนอราคา ตามข้อ ๕

(๓.๒) สำเนาใบขึ้นทะเบียนผู้ประกอบการวิสาหกิจขนาดกลางและขนาดย่อม

(SMEs) (ถ้ามี)

(๓.๓) สำเนาหนังสือรับรองสินค้า Made In Thailand ของสภาอุตสาหกรรม

แห่งประเทศไทย (ถ้ามี)

(๔) บัญชีเอกสารส่วนที่ ๒ ทั้งหมดที่ได้ยื่นพร้อมกับการเสนอราคาทางระบบจัดซื้อจัดจ้างภาครัฐด้วยอิเล็กทรอนิกส์ ตามแบบในข้อ ๑.๖ (๒) โดยไม่ต้องแนบในรูปแบบ PDF File (Portable Document Format)

ทั้งนี้ เมื่อผู้ยื่นข้อเสนอดำเนินการแนบไฟล์เอกสารตามบัญชีเอกสารส่วนที่ ๒ ครบ

ถ้วน ถูกต้องแล้ว ระบบจัดซื้อจัดจ้างภาครัฐด้วยอิเล็กทรอนิกส์จะสร้างบัญชีเอกสารส่วนที่ ๒ ตามแบบในข้อ ๑.๖ (๒) ให้โดยผู้ยื่นข้อเสนอไม่ต้องแนบบัญชีเอกสารส่วนที่ ๒ ดังกล่าวในรูปแบบ PDF File (Portable Document Format)

#### ๔. การเสนอราคา

๔.๑ ผู้ยื่นข้อเสนอต้องยื่นข้อเสนอและเสนอราคาทางระบบจัดซื้อจัดจ้างภาครัฐด้วยอิเล็กทรอนิกส์ตามที่กำหนดไว้ในเอกสารประกวดราคาอิเล็กทรอนิกส์นี้ โดยไม่มีเงื่อนไขใดๆ ทั้งสิ้น และจะต้องกรอกข้อความให้ถูกต้องครบถ้วน พร้อมทั้งหลักฐานแสดงตัวตนและทำการยืนยันตัวตนของผู้ยื่นข้อเสนอโดยไม่ต้องแนบบใบเสนอราคาในรูปแบบ PDF File (Portable Document Format)

๔.๒ ในการเสนอราคาให้เสนอราคาเป็นเงินบาท และเสนอราคาได้เพียงครั้งเดียวและราคาเดียวโดยเสนอราคารวม และหรือราคาต่อหน่วย และหรือต่อรายการ ตามเงื่อนไขที่ระบุไว้ท้ายใบเสนอราคาให้ถูกต้อง ทั้งนี้ ราคารวมที่เสนอจะต้องตรงกันทั้งตัวเลขและตัวหนังสือ ถ้าตัวเลขและตัวหนังสือไม่ตรงกัน ให้ถือตัวหนังสือเป็นสำคัญ โดยคิดราคารวมทั้งสิ้นซึ่งรวมค่าภาษีมูลค่าเพิ่ม ภาษีอากรอื่น ค่าขนส่ง ค่าจดทะเบียน และค่าใช้จ่ายอื่นๆ ทั้งปวงไว้แล้ว จนกระทั่งส่งมอบพัสดุให้ ณ เทศบาลเมืองมหาสารคาม

ราคาที่เสนอจะต้องเสนอกำหนดยื่นราคาไม่น้อยกว่า ๖๐ วัน ตั้งแต่วันเสนอราคาโดยภายในกำหนดยื่นราคา ผู้ยื่นข้อเสนอต้องรับผิดชอบราคาที่ตนได้เสนอไว้ และจะถอนการเสนอราคามีได้

๔.๓ ผู้ยื่นข้อเสนอจะต้องเสนอกำหนดเวลาส่งมอบพัสดุไม่เกิน ๙๐ วัน นับถัดจากวันลงนามในสัญญาซื้อขาย หรือวันที่ได้รับหนังสือแจ้งจาก เทศบาล ให้ส่งมอบพัสดุ

๔.๔ ผู้ยื่นข้อเสนอจะต้องส่งแคตตาล็อก และหรือรายละเอียดคุณลักษณะเฉพาะของ เครื่องมือ ออกกำลังกาย ไปพร้อมการเสนอราคาทางระบบจัดซื้อจัดจ้างภาครัฐด้วยอิเล็กทรอนิกส์ เพื่อประกอบการพิจารณาหลักฐานดังกล่าวนี้ เทศบาลจะยึดไว้เป็นเอกสารของทางราชการ

สำหรับแคตตาล็อกที่แนบให้พิจารณา หากเป็นสำเนารูปถ่ายจะต้องรับรองสำเนาถูกต้อง โดยผู้มีอำนาจทำนิติกรรมแทนนิติบุคคล หากคณะกรรมการพิจารณาผลการประกวดราคาอิเล็กทรอนิกส์ มีความประสงค์จะขอคืนฉบับแคตตาล็อก ผู้ยื่นข้อเสนอจะต้องนำต้นฉบับมาให้คณะกรรมการพิจารณาผลการประกวดราคาอิเล็กทรอนิกส์ตรวจสอบภายใน ๕ วัน

๔.๕ ผู้ยื่นข้อเสนอจะต้องส่งตัวอย่างของพัสดุที่เสนอ จำนวน ๓ รายการ (รายละเอียดตามขอบเขตของงานฯ ข้อ 5.1) และ/หรือรายละเอียดประกอบการอธิบายเอกสารตามที่ เทศบาล กำหนด โดยลงลายมือผู้ยื่นข้อเสนอพร้อมประทับตรา (ถ้ามี) กำกับในเอกสารด้วย พร้อมสรุปจำนวนเอกสารที่จัดส่งหรือนำมาแสดง ตามบัญชีเอกสารส่วนที่ ๒ ตามแบบในข้อ ๑.๖(๒) เพื่อใช้ในการตรวจสอบหรือประกอบการพิจารณา ในวันที่ ๒๗ กรกฎาคม ๒๕๖๕ ระหว่างเวลา ๐๘.๓๐ น. ถึง ๑๖.๓๐ น. ณ เทศบาลเมืองมหาสารคาม

ทั้งนี้ เทศบาลจะไม่รับผิดชอบต่อความเสียหายใด ๆ ที่เกิดขึ้นแก่ตัวอย่างดังกล่าว ตัวอย่างที่เหลือหรือไม่ใช้แล้ว เทศบาลจะคืนให้แก่ผู้ยื่นข้อเสนอ

๔.๖ ก่อนเสนอราคา ผู้ยื่นข้อเสนอควรตรวจสอบร่างสัญญา รายละเอียดคุณลักษณะเฉพาะ ฯลฯ ให้ถี่ถ้วนและเข้าใจเอกสารประกวดราคาอิเล็กทรอนิกส์ทั้งหมดเสียก่อนที่จะตกลงยื่นข้อเสนอตามเงื่อนไขเอกสารประกวดราคาซื้ออิเล็กทรอนิกส์

๔.๗ ผู้ยื่นข้อเสนอต้องยื่นข้อเสนอและเสนอราคาทางระบบการจัดซื้อจัดจ้างภาครัฐด้วยอิเล็กทรอนิกส์ในวันที่ ๒๐ กรกฎาคม ๒๕๖๕ ระหว่างเวลา ๐๘.๓๐ น. ถึง ๑๖.๓๐ น. และเวลาในการเสนอราคาให้

ถือตามเวลาของระบบการจัดซื้อจัดจ้างภาครัฐด้วยอิเล็กทรอนิกส์เป็นเกณฑ์

เมื่อพ้นกำหนดเวลายื่นข้อเสนอและเสนอราคาแล้ว จะไม่รับเอกสารการยื่นข้อเสนอและการเสนอราคาใดๆ โดยเด็ดขาด

๔.๘ ผู้ยื่นข้อเสนอต้องจัดทำเอกสารสำหรับใช้ในการเสนอราคาในรูปแบบไฟล์เอกสารประเภท PDF File (Portable Document Format) โดยผู้ยื่นข้อเสนอต้องเป็นผู้รับผิดชอบตรวจสอบความครบถ้วนถูกต้อง และชัดเจนของเอกสาร PDF File ก่อนที่จะยืนยันการเสนอราคา แล้วจึงส่งข้อมูล (Upload) เพื่อเป็นการเสนอราคาให้แก่ เทศบาล ผ่านทางระบบจัดซื้อจัดจ้างภาครัฐด้วยอิเล็กทรอนิกส์

๔.๙ คณะกรรมการพิจารณาผลการประกวดราคาอิเล็กทรอนิกส์ จะดำเนินการตรวจสอบคุณสมบัติของผู้ยื่นข้อเสนอแต่ละรายว่า เป็นผู้ยื่นข้อเสนอที่มีผลประโยชน์ร่วมกันกับผู้ยื่นเสนอรายอื่น ตามข้อ ๑.๕ (๑) หรือไม่ หากปรากฏว่าผู้ยื่นข้อเสนอรายใดเป็นผู้ยื่นข้อเสนอที่มีผลประโยชน์ร่วมกันกับผู้ยื่นเสนอรายอื่น คณะกรรมการฯ จะตัดรายชื่อผู้ยื่นข้อเสนอที่มีผลประโยชน์ร่วมกันนั้นออกจากการเป็นผู้ยื่นข้อเสนอ

หากปรากฏต่อคณะกรรมการพิจารณาผลการประกวดราคาอิเล็กทรอนิกส์ว่า ก่อนหรือในขณะที่มีการพิจารณาข้อเสนอ มีผู้ยื่นข้อเสนอรายใดกระทำการอันเป็นการขัดขวางการแข่งขันอย่างเป็นธรรมตามข้อ ๑.๕ (๒) และคณะกรรมการฯ เชื่อว่ามีการกระทำอันเป็นการขัดขวางการแข่งขันอย่างเป็นธรรม คณะกรรมการฯ จะตัดรายชื่อผู้ยื่นข้อเสนอรายนั้นออกจากการเป็นผู้ยื่นข้อเสนอ และเทศบาล จะพิจารณาลงโทษผู้ยื่นเสนอดังกล่าวเป็นผู้ทำงานเว้นแต่ เทศบาล จะพิจารณาเห็นว่าผู้ยื่นข้อเสนอรายนั้นมิใช่เป็นผู้ริเริ่มให้มีการกระทำความดังกล่าวและได้ให้ความร่วมมือเป็นประโยชน์ต่อการพิจารณาของ เทศบาล

๔.๑๐ ผู้ยื่นข้อเสนอจะต้องปฏิบัติ ดังนี้

- (๑) ปฏิบัติตามเงื่อนไขที่ระบุไว้ในเอกสารประกวดราคาอิเล็กทรอนิกส์
- (๒) ราคาที่เสนอจะต้องเป็นราคาที่รวมภาษีมูลค่าเพิ่ม และภาษีอื่น ๆ (ถ้ามี) รวมค่าใช้จ่าย
- (๓) ผู้ยื่นข้อเสนอจะต้องลงทะเบียนเพื่อเข้าสู่กระบวนการเสนอราคา ตามวัน เวลา ที่กำหนด
- (๔) ผู้ยื่นข้อเสนอจะถอนการเสนอราคาที่เสนอแล้วไม่ได้
- (๕) ผู้ยื่นข้อเสนอต้องศึกษาและทำความเข้าใจในระบบและวิธีการเสนอราคาด้วยวิธี

ประกวดราคาอิเล็กทรอนิกส์ ของกรมบัญชีกลางที่แสดงไว้ในเว็บไซต์ [www.gprocurement.go.th](http://www.gprocurement.go.th)

## ๕. หลักประกันการเสนอราคา

ผู้ยื่นข้อเสนอต้องวางหลักประกันการเสนอราคาพร้อมกับการเสนอราคาทางระบบการจัดซื้อจัดจ้างภาครัฐด้วยอิเล็กทรอนิกส์ โดยใช้หลักประกันอย่างหนึ่งอย่างใดดังต่อไปนี้ จำนวน ๒๖๘,๖๒๕.๐๐ บาท (สองแสนหกหมื่นแปดพันหกร้อยยี่สิบห้าบาทถ้วน)

๕.๑ เช็คหรือตราพท์ที่ธนาคารเซ็นส่งจ่าย ซึ่งเป็นเช็คหรือตราพท์ลงวันที่ที่ใช้เช็คหรือตราพท์นั้นชำระต่อเจ้าหน้าที่ในวันที่ยื่นข้อเสนอ หรือก่อนวันนั้นไม่เกิน ๓ วันทำการ

๕.๒ หนังสือค้ำประกันอิเล็กทรอนิกส์ของธนาคารภายในประเทศตามแบบที่คณะกรรมการนโยบายกำหนด

๕.๓ พันธบัตรรัฐบาลไทย

๕.๔ หนังสือคำประกันของบริษัทเงินทุนหรือบริษัทเงินทุนหลักทรัพย์ที่ได้รับอนุญาตให้ประกอบกิจการเงินทุนเพื่อการพาณิชย์และประกอบธุรกิจค้าประกันตามประกาศของธนาคารแห่งประเทศไทย ตามรายชื่อบริษัทเงินทุนที่ธนาคารแห่งประเทศไทยแจ้งเวียนให้ทราบ โดยอนุโลมให้ใช้ตามตัวอย่างหนังสือคำประกันของธนาคารที่คณะกรรมการนโยบายกำหนด

กรณีที่ยื่นข้อเสนอนำเข้าหรือตราพท์ที่ธนาคารส่งจ่ายหรือพันธบัตรรัฐบาลไทยหรือหนังสือคำประกันของบริษัทเงินทุนหรือบริษัทเงินทุนหลักทรัพย์ มาวางเป็นหลักประกันการเสนอราคาจะต้องส่งต้นฉบับเอกสารดังกล่าวมาให้เทศบาลตรวจสอบความถูกต้องในวันที่ ๒๕ กรกฎาคม ๒๕๖๕ ระหว่างเวลา ๐๘.๓๐ น. ถึง ๑๖.๓๐ น.

กรณีที่ยื่นข้อเสนอที่ยื่นข้อเสนอในรูปแบบของ "กิจการร่วมค้า" ประสงค์จะใช้หนังสือคำประกันอิเล็กทรอนิกส์ของธนาคารในประเทศเป็นหลักประกันการเสนอราคาให้ระบุชื่อผู้เข้าร่วมค้ารายที่สัญญาร่วมค้ากำหนดให้เป็นผู้เข้ายื่นข้อเสนอกับหน่วยงานของรัฐเป็นผู้ยื่นข้อเสนอ

หลักประกันการเสนอราคาตามข้อนี้ เทศบาลจะคืนให้ผู้ยื่นข้อเสนอหรือผู้ค้ำประกันภายใน ๑๕ วัน นับถัดจากวันที่เทศบาลได้พิจารณาเห็นชอบรายงานผลคัดเลือกผู้ชนะการประกวดราคาเรียบร้อยแล้ว เว้นแต่ผู้ยื่นข้อเสนอรายที่คัดเลือกไว้ซึ่งเสนอราคาต่ำสุดหรือได้คะแนนรวมสูงสุดไม่เกิน ๓ ราย ให้คืนได้ต่อเมื่อได้ทำสัญญาหรือข้อตกลง หรือผู้ยื่นข้อเสนอได้พ้นจากข้อผูกพันแล้ว

การคืนหลักประกันการเสนอราคา ไม่ว่าในกรณีใด ๆ จะคืนให้โดยไม่มีดอกเบี้ย

## ๖. หลักเกณฑ์และสิทธิในการพิจารณา

๖.๑ ในการพิจารณาผลการยื่นข้อเสนอประกวดราคาอิเล็กทรอนิกส์ครั้งนี้ เทศบาลจะพิจารณาตัดสินโดยใช้หลักเกณฑ์ ราคา

๖.๒ การพิจารณาผู้ชนะการยื่นข้อเสนอ

กรณีใช้หลักเกณฑ์ราคาในการพิจารณาผู้ชนะการยื่นข้อเสนอ เทศบาล จะพิจารณาจากราคารวม

๖.๓ หากผู้ยื่นข้อเสนอรายใดมีคุณสมบัติไม่ถูกต้องตามข้อ ๒ หรือยื่นหลักฐานการยื่นข้อเสนอไม่ถูกต้อง หรือไม่ครบถ้วนตามข้อ ๓ หรือยื่นข้อเสนอไม่ถูกต้องตามข้อ ๔ คณะกรรมการพิจารณาผลการประกวดราคาอิเล็กทรอนิกส์จะไม่รับพิจารณาข้อเสนอของผู้ยื่นข้อเสนอรายนั้น เว้นแต่ ผู้ยื่นข้อเสนอรายใดเสนอเอกสารทางเทคนิคหรือรายละเอียดคุณลักษณะเฉพาะของพัสดุที่จะขายไม่ครบถ้วน หรือเสนอรายละเอียดแตกต่างไปจากเงื่อนไขที่เทศบาลกำหนดไว้ในประกาศและเอกสารประกวดราคาอิเล็กทรอนิกส์ ในส่วนที่มีสาระสำคัญและความแตกต่างนั้นไม่มีผลทำให้เกิดการได้เปรียบเสียเปรียบต่อผู้ยื่นข้อเสนอรายอื่น หรือเป็นการผิดพลาดเล็กน้อย คณะกรรมการฯ อาจพิจารณาผ่อนปรนการตัดสินสิทธิผู้ยื่นข้อเสนอรายนั้น

๖.๔ เทศบาลสงวนสิทธิไม่พิจารณาข้อเสนอของผู้ยื่นข้อเสนอโดยไม่มี การผ่อนผัน ในกรณีดังต่อไปนี้

(๑) ไม่ปรากฏชื่อผู้ยื่นข้อเสนอรายนั้นในบัญชีรายชื่อผู้รับเอกสารประกวดราคาอิเล็กทรอนิกส์ทางระบบจัดซื้อจัดจ้างด้วยอิเล็กทรอนิกส์ หรือบัญชีรายชื่อผู้ซื้อเอกสารประกวดราคาอิเล็กทรอนิกส์ทางระบบจัดซื้อจัดจ้างด้วยอิเล็กทรอนิกส์ ของเทศบาล

(๒) ไม่กรอกชื่อผู้ยื่นข้อเสนอในการเสนอราคาทางระบบจัดซื้อจัดจ้างด้วยอิเล็กทรอนิกส์



(๓) เสนอรายละเอียดแตกต่างไปจากเงื่อนไขที่กำหนดในเอกสารประกวดราคาอิเล็กทรอนิกส์ที่เป็นสาระสำคัญ หรือมีผลทำให้เกิดความได้เปรียบเสียเปรียบแก่ผู้ยื่นข้อเสนอรายอื่น

๖.๕ ในการตัดสินการประกวดราคาอิเล็กทรอนิกส์หรือในการทำสัญญา คณะกรรมการพิจารณาผลการประกวดราคาอิเล็กทรอนิกส์หรือเทศบาลมีสิทธิให้ผู้ยื่นข้อเสนอดีขึ้นชี้แจงข้อเท็จจริงเพิ่มเติมได้ เทศบาล มีสิทธิที่จะไม่รับข้อเสนอ ไม่รับราคา หรือไม่ทำสัญญา หากข้อเท็จจริงดังกล่าวไม่เหมาะสมหรือไม่ถูกต้อง

๖.๖ เทศบาลทรงไว้ซึ่งสิทธิที่จะไม่รับราคาต่ำสุด หรือราคาหนึ่งราคาใด หรือราคาที่เสนอทั้งหมดก็ได้ และอาจพิจารณาเลือกซื้อในจำนวน หรือขนาด หรือเฉพาะรายการหนึ่งรายการใด หรืออาจจะยกเลิกการประกวดราคาอิเล็กทรอนิกส์โดยไม่พิจารณาจัดซื้อเลยก็ได้ สุดแต่จะพิจารณา ทั้งนี้ เพื่อประโยชน์ของทางราชการเป็นสำคัญ และให้ถือว่า การตัดสินของ เทศบาลเป็นเด็ดขาด ผู้ยื่นข้อเสนอจะเรียกร้องค่าใช้จ่าย หรือค่าเสียหายใดๆ มิได้ รวมทั้งเทศบาล จะพิจารณายกเลิกการประกวดราคาอิเล็กทรอนิกส์และลงโทษผู้ยื่นข้อเสนอเป็นผู้ทำงาน ไม่ว่าจะเป็นผู้ยื่นข้อเสนอที่ได้รับการคัดเลือกหรือไม่ก็ตาม หากมีเหตุที่เชื่อถือได้ว่าการยื่นข้อเสนอกระทำการโดยไม่สุจริต เช่น การเสนอเอกสารอันเป็นเท็จ หรือใช้ชื่อบุคคลธรรมดา หรือนิติบุคคลอื่นมาเสนอราคาแทน เป็นต้น

ในกรณีที่ผู้ยื่นข้อเสนอรายที่เสนอราคาต่ำสุด เสนอราคาต่ำจนคาดหมายได้ว่าไม่อาจดำเนินงานตามเอกสารประกวดราคาอิเล็กทรอนิกส์ได้ คณะกรรมการพิจารณาผลการประกวดราคาอิเล็กทรอนิกส์หรือเทศบาล จะให้ผู้ยื่นข้อเสนอที่ชี้แจงและแสดงหลักฐานที่ทำให้เชื่อได้ว่า ผู้ยื่นข้อเสนอสามารถดำเนินการตามเอกสารประกวดราคาอิเล็กทรอนิกส์ให้เสร็จสมบูรณ์ หากคำชี้แจงไม่เป็นที่รับฟังได้ เทศบาล มีสิทธิที่จะไม่รับข้อเสนอหรือไม่รับราคาของผู้ยื่นข้อเสนอรายนั้น ทั้งนี้ ผู้ยื่นข้อเสนอดังกล่าวไม่มีสิทธิเรียกร้องค่าใช้จ่ายหรือค่าเสียหายใดๆ จากเทศบาล

๖.๗ ก่อนลงนามในสัญญาเทศบาลอาจประกาศยกเลิกการประกวดราคาอิเล็กทรอนิกส์ หากปรากฏว่ามีการกระทำที่เข้าลักษณะผู้ยื่นข้อเสนอที่ชนะการประกวดราคาหรือที่ได้รับการคัดเลือกมีผลประโยชน์ร่วมกัน หรือมีส่วนได้เสียกับผู้ยื่นข้อเสนอรายอื่น หรือขัดขวางการแข่งขันอย่างเป็นธรรม หรือสมยอมกันกับผู้ยื่นข้อเสนอรายอื่น หรือเจ้าหน้าที่ในการเสนอราคา หรือสื่อว่ากระทำการทุจริตอื่นใดในการเสนอราคา

๖.๘ หากผู้ยื่นข้อเสนอซึ่งเป็นผู้ประกอบการ SMEs เสนอราคาสูงกว่าราคาต่ำสุดของผู้ยื่นข้อเสนอรายอื่นที่ไม่เกินร้อยละ ๑๐ ให้หน่วยงานของรัฐจัดซื้อจัดจ้างจากผู้ประกอบการ SMEs ดังกล่าว โดยจัดเรียงลำดับผู้ยื่นข้อเสนอซึ่งเป็นผู้ประกอบการ SMEs ซึ่งเสนอราคาสูงกว่าราคาต่ำสุดของผู้ยื่นข้อเสนอรายอื่นไม่เกินร้อยละ ๑๐ ที่จะเรียกมาทำสัญญาไม่เกิน ๓ ราย

ผู้ยื่นข้อเสนอที่เป็นกิจการร่วมค้าที่จะได้สิทธิตามวรรคหนึ่ง ผู้เข้าร่วมค้าทุกรายจะต้องเป็นผู้ประกอบการ SMEs

๖.๙ หากผู้ยื่นข้อเสนอซึ่งมิใช่ผู้ประกอบการ SMEs แต่เป็นบุคคลธรรมดาที่ถือสัญชาติไทย หรือนิติบุคคลที่จัดตั้งขึ้นตามกฎหมายไทยเสนอราคาสูงกว่าราคาต่ำสุดของผู้ยื่นข้อเสนอซึ่งเป็นบุคคลธรรมดาที่มิได้ถือสัญชาติไทยหรือนิติบุคคลที่จัดตั้งขึ้นตามกฎหมายของต่างประเทศไม่เกินร้อยละ ๓ ให้หน่วยงานของรัฐจัดซื้อหรือจัดจ้างจากผู้ยื่นข้อเสนอซึ่งเป็นบุคคลธรรมดาที่ถือสัญชาติไทยหรือนิติบุคคลที่จัดตั้งขึ้นตามกฎหมายไทยดังกล่าว

ผู้ยื่นข้อเสนอที่เป็นกิจการร่วมค้าที่จะได้สิทธิตามวรรคหนึ่ง ผู้เข้าร่วมค้าทุกรายจะต้องเป็นผู้ประกอบการที่เป็นบุคคลธรรมดาที่ถือสัญชาติไทยหรือนิติบุคคลที่จัดตั้งขึ้นตามกฎหมายไทย

## ๗. การทำสัญญาซื้อขาย

๗.๑ ในกรณีที่ผู้ชนะการประกวดราคาอิเล็กทรอนิกส์ สามารถส่งมอบสิ่งของได้ครบถ้วน ภายใน ๕ วันทำการ นับแต่วันที่ทำข้อตกลงซื้อเทศบาลจะพิจารณาจัดทำข้อตกลงเป็นหนังสือแทนการทำสัญญาตาม แบบสัญญาดังระบุ ในข้อ ๑.๓ ก็ได้

๗.๒ ในกรณีที่ผู้ชนะการประกวดราคาอิเล็กทรอนิกส์ไม่สามารถส่งมอบสิ่งของได้ครบถ้วน ภายใน ๕ วันทำการ หรือเทศบาลเห็นว่าไม่สมควรจัดทำข้อตกลงเป็นหนังสือ ตามข้อ ๗.๑ ผู้ชนะการประกวดราคา อิเล็กทรอนิกส์จะต้องทำสัญญาซื้อขายตามแบบสัญญาดังระบุในข้อ ๑.๓ หรือทำข้อตกลงเป็นหนังสือ กับเทศบาล ภายใน ๗ วัน นับถัดจากวันที่ได้รับแจ้ง และจะต้องวางหลักประกันสัญญาเป็นจำนวนเงินเท่ากับร้อยละ ๕ ของราคา ค่าสิ่งของที่ประกวดราคาอิเล็กทรอนิกส์ให้เทศบาลยึดถือไว้ในขณะทำสัญญา โดยใช้หลักประกันอย่างหนึ่งอย่างใดดัง ต่อไปนี้

(๑) เงินสด

(๒) เช็คหรือตราพอร์ทที่ธนาคารเซ็นส่งจ่าย ซึ่งเป็นเช็คหรือตราพอร์ทลงวันที่ที่ใช้เช็คหรือตราพอร์ท นั้นชำระต่อเจ้าหน้าที่ในวันทำสัญญา หรือก่อนวันนั้นไม่เกิน ๓ วันทำการ

(๓) หนังสือค้ำประกันของธนาคารภายในประเทศ ตามตัวอย่างที่คณะกรรมการนโยบาย กำหนด ดังระบุในข้อ ๑.๔ (๒) หรือจะเป็นหนังสือค้ำประกันอิเล็กทรอนิกส์ตามวิธีการที่กรมบัญชีกลางกำหนด

(๔) หนังสือค้ำประกันของบริษัทเงินทุน หรือบริษัทเงินทุนหลักทรัพย์ที่ได้รับอนุญาตให้ ประกอบกิจการเงินทุนเพื่อการพาณิชย์และประกอบธุรกิจค้ำประกันตามประกาศของธนาคารแห่งประเทศไทย ตาม รายชื่อบริษัทเงินทุนที่ธนาคารแห่งประเทศไทยแจ้งเวียนให้ทราบ โดยอนุโลมให้ใช้ตามตัวอย่างหนังสือค้ำประกันของ ธนาคารที่คณะกรรมการนโยบายกำหนด ดังระบุในข้อ ๑.๔ (๒)

(๕) พันธบัตรรัฐบาลไทย

หลักประกันนี้จะคืนให้ โดยไม่มีดอกเบี้ยภายใน ๑๕ วัน นับถัดจากวันที่ผู้ชนะการประกวดราคา อิเล็กทรอนิกส์ (ผู้ขาย) พ้นจากข้อผูกพันตามสัญญาซื้อขายแล้ว

หลักประกันนี้จะคืนให้ โดยไม่มีดอกเบี้ย ตามอัตราส่วนของพัสดุดูที่ซื้อซึ่งเทศบาล ได้รับมอบไว้ แล้ว

#### ๘. ค่าจ้างและการจ่ายเงิน

เทศบาล จะจ่ายค่าสิ่งของซึ่งได้รวมภาษีมูลค่าเพิ่ม ตลอดจนภาษีอากรอื่นๆ และค่าใช้จ่ายทั้งปวง แล้วให้แก่ผู้ยื่นข้อเสนอที่ได้รับการคัดเลือกให้เป็นผู้ขาย เมื่อผู้ขายได้ส่งมอบสิ่งของได้ครบถ้วนตามสัญญาซื้อขายหรือ ข้อตกลงเป็นหนังสือ และเทศบาล ได้ตรวจรับมอบสิ่งของไว้เรียบร้อยแล้ว ทั้งนี้ จะต้องติดตั้งเครื่องออกกำลังภายใน ห้องออกกำลังกาย พร้อมอบรม/แนะนำการใช้งานให้กับเจ้าหน้าที่ของเทศบาลฯ

#### ๙. อัตราค่าปรับ

ค่าปรับตามแบบสัญญาซื้อขายแนบท้ายเอกสารประกวดราคาอิเล็กทรอนิกส์นี้ หรือข้อตกลงซื้อ ขายเป็นหนังสือ ให้คิดในอัตราร้อยละ ๐.๒๐ ของราคาค่าสิ่งของที่ยังไม่ได้รับมอบต่อวัน

#### ๑๐. การรับประกันความชำรุดบกพร่อง

ผู้ชนะการประกวดราคาอิเล็กทรอนิกส์ ซึ่งได้ทำสัญญาซื้อขายตามแบบดังระบุในข้อ ๑.๓ หรือ ทำข้อตกลงซื้อเป็นหนังสือ แล้วแต่กรณี จะต้องรับประกันความชำรุดบกพร่องของสิ่งของที่ซื้อขายที่เกิดขึ้นภายใน

ระยะเวลาไม่น้อยกว่า ๒ ปี นับถัดจากวันที่ เทศบาล ได้รับมอบสิ่งของ โดยต้องรีบจัดการซ่อมแซมแก้ไขให้ใช้การ ได้ติดตั้งเดิมภายใน ๑๕ วัน นับถัดจากวันที่ได้รับแจ้งความชำรุดบกพร่อง

#### ๑๑. ข้อสงวนสิทธิ์ในการยื่นข้อเสนอและอื่นๆ

๑๑.๑ เงินค่าพัสดุสำหรับการซื้อครั้งนี้ ได้มาจากเงินงบประมาณเงินทุนสำรองสะสม การลงนามในสัญญาจะกระทำได้ ต่อเมื่อเทศบาลได้รับอนุมัติเงินค่าพัสดุจากเงิน ทุนสำรองสะสม แล้วเท่านั้น

๑๑.๒ เมื่อเทศบาลได้คัดเลือกผู้ยื่นข้อเสนอรายใดให้เป็นผู้ขาย และได้ตกลงซื้อสิ่งของตามการ ประกวดราคาอิเล็กทรอนิกส์แล้ว ถ้าผู้ขายจะต้องส่งหรือนำสิ่งของดังกล่าวเข้ามาจากต่างประเทศและของนั้นต้องนำ เข้ามาโดยทางเรือในเส้นทางที่มีเรือไทยเดินอยู่ และสามารถให้บริการรับขนได้ตามที่รัฐมนตรีว่าการกระทรวงคมนาคม ประกาศกำหนด ผู้ยื่นข้อเสนอซึ่งเป็นผู้ขายจะต้องปฏิบัติตามกฎหมายว่าด้วยการส่งเสริมการพาณิชย์ ดังนี้

(๑) แจ้งการส่งหรือนำสิ่งของที่ซื้อขายดังกล่าวเข้ามาจากต่างประเทศต่อกรมเจ้าท่า ภายใน ๗ วัน นับตั้งแต่วันที่ผู้ขายส่ง หรือซื้อของจากต่างประเทศ เว้นแต่เป็นของที่รัฐมนตรีว่าการกระทรวงคมนาคม ประกาศยกเว้นให้บรรทุกโดยเรืออื่นได้

(๒) จัดการให้สิ่งของที่ซื้อขายดังกล่าวบรรทุกโดยเรือไทย หรือเรือที่มีสิทธิเช่นเดียวกับ เรือไทย จากต่างประเทศมายังประเทศไทย เว้นแต่จะได้รับอนุญาตจากกรมเจ้าท่า ให้บรรทุกสิ่งของนั้นโดยเรืออื่นที่ มิใช่เรือไทย ซึ่งจะต้องได้รับอนุญาตเช่นนั้นก่อนบรรทุกของลงเรืออื่น หรือเป็นของที่รัฐมนตรีว่าการกระทรวงคมนาคม ประกาศยกเว้นให้บรรทุกโดยเรืออื่น

(๓) ในกรณีที่ไม่ปฏิบัติตาม (๑) หรือ (๒) ผู้ขายจะต้องรับผิดชอบตามกฎหมายว่าด้วยการ ส่งเสริมการพาณิชย์

๑๑.๓ ผู้ยื่นข้อเสนอซึ่งเทศบาลได้คัดเลือกแล้ว ไม่ไปทำสัญญาหรือข้อตกลงซื้อเป็นหนังสือ ภายในเวลาที่กำหนด ดังระบุไว้ในข้อ ๗ เทศบาลจะริบหลักประกันการยื่นข้อเสนอ หรือเรียกธำนาจจากผู้ออกหนังสือค้ำ ประกันการยื่นข้อเสนอทันที และอาจพิจารณาเรียกธำนาจให้ชดใช้ความเสียหายอื่น (ถ้ามี) รวมทั้งจะพิจารณาให้เป็นผู้ทิ้ง งาน ตามระเบียบกระทรวงการคลังว่าด้วยการจัดซื้อจัดจ้างและการบริหารพัสดุภาครัฐ

๑๑.๔ เทศบาลสงวนสิทธิ์ที่จะแก้ไขเพิ่มเติมเงื่อนไข หรือข้อกำหนดในแบบสัญญาหรือข้อตกลง ซื้อเป็นหนังสือ ให้เป็นไปตามความเห็นของสำนักงานอัยการสูงสุด (ถ้ามี)

๑๑.๕ ในกรณีที่เอกสารแนบท้ายเอกสารประกวดราคาอิเล็กทรอนิกส์นี้ มีความขัดหรือแย้งกัน ผู้ยื่นข้อเสนอจะต้องปฏิบัติตามคำวินิจฉัยของเทศบาล คำวินิจฉัยดังกล่าวให้ถือเป็นที่สุด และผู้ยื่นข้อเสนอไม่มีสิทธิ เรียกร้องค่าใช้จ่ายใดๆ เพิ่มเติม

๑๑.๖ เทศบาลอาจประกาศยกเลิกการจัดซื้อในกรณีต่อไปนี้ได้ โดยที่ผู้ยื่นข้อเสนอจะเรียกร้อง ค่าเสียหายใดๆ จากเทศบาลไม่ได้

(๑) เทศบาลไม่ได้รับการจัดสรรเงินที่จะใช้ในการจัดซื้อหรือที่ได้รับการจัดสรรแต่ไม่เพียงพอที่จะทำการจัดซื้อครั้งนี้ต่อไป

(๒) มีการกระทำที่เข้าลักษณะผู้ยื่นข้อเสนอที่ชนะการจัดซื้อหรือที่ได้รับการคัดเลือกมี ผลประโยชน์ร่วมกัน หรือมีส่วนได้เสียกับผู้ยื่นข้อเสนอรายอื่น หรือขัดขวางการแข่งขันอย่างเป็นธรรม หรือสมยอมกัน กับผู้ยื่นข้อเสนอรายอื่น หรือเจ้าหน้าที่ในการเสนอราคา หรือสื่อว่ากระทำการทุจริตอื่นใดในการเสนอราคา

(๓) การทำการจัดซื้อครั้งนี้ต่อไปอาจก่อให้เกิดความเสียหายแก่เทศบาล หรือกระทบ ต่อประโยชน์สาธารณะ

(๔) กรณีอื่นในทำนองเดียวกับ (๑) (๒) หรือ (๓) ตามที่กำหนดในกฎกระทรวง ซึ่งออก ตามความในกฎหมายว่าด้วยการจัดซื้อจัดจ้างและการบริหารพัสดุภาครัฐ

๑๒. การปฏิบัติตามกฎหมายและระเบียบ

ในระหว่างระยะเวลาการซื้อ ผู้ยื่นข้อเสนอที่ได้รับการคัดเลือกให้เป็นผู้ขายต้องปฏิบัติตามหลัก เกณฑ์ที่กฎหมายและระเบียบได้กำหนดไว้โดยเคร่งครัด

๑๓. การประเมินผลการปฏิบัติงานของผู้ประกอบการ

เทศบาล สามารถนำผลการปฏิบัติงานแล้วเสร็จตามสัญญาของผู้ยื่นข้อเสนอที่ได้รับการคัด เลือกให้เป็นผู้ขายเพื่อนำมาประเมินผลการปฏิบัติงานของผู้ประกอบการ

ทั้งนี้ หากผู้ยื่นข้อเสนอที่ได้รับการคัดเลือกไม่ผ่านเกณฑ์ที่กำหนดจะถูกระงับการยื่นข้อเสนอ หรือทำสัญญากับเทศบาล ไว้ชั่วคราว



ขอบเขตงานและคุณลักษณะเฉพาะ  
โครงการจัดซื้อห้องออกกำลังกาย

๑. ความเป็นมา

เทศบาลเมืองมหาสารคามเป็นองค์กรปกครองส่วนท้องถิ่นมีอำนาจหน้าที่ตามพระราชบัญญัติเทศบาล พ.ศ. ๒๔๘๖ และแก้ไขเพิ่มเติมถึงปัจจุบัน มาตรา ๕๔ ภายใต้บังคับแห่งกฎหมาย เทศบาลเมืองอาจจัดทำกิจการใด ๆ ในเขต (๙) ให้มีและบำรุงสถานที่สำหรับการศึกษาและพลศึกษาและตามพระราชบัญญัติกำหนดแผนและขั้นตอนการกระจายอำนาจให้แก่องค์กรปกครองส่วนท้องถิ่น พ.ศ. ๒๕๔๒ หมวด ๒ การกำหนดอำนาจและหน้าที่ในการจัดระบบการบริการสาธารณะเทศบาล มาตรา ๑๖ ให้เทศบาลเมืองพัทยาและองค์กรบริหารส่วนตำบลอำนาจและหน้าที่ในการจัดระบบการบริการสาธารณะเพื่อประโยชน์ของประชาชนในท้องถิ่นของตนเอง (๑๔) การส่งเสริมกีฬา และตามบันทึกข้อความที่ มค ๕๒๐๐๘ / ๐๕๙๑ ลงวันที่ ๒๔ พฤศจิกายน ๒๕๖๓ เรื่องการดำเนินโครงการจัดซื้อห้องออกกำลังกาย ประจำปีงบประมาณ พ.ศ. ๒๕๖๔ วัตถุประสงค์เพื่อบริการชุมชนและสังคม เพื่อส่งเสริมสุขภาพของประชาชน ป้องกันโรคพื้นฐาน เช่น ความดัน ไขมันในเลือดสูง เบาหวาน ซึ่งเป็นการจัดทำบริการสาธารณะ ดังนั้นเทศบาลเมืองมหาสารคาม จึงได้เล็งเห็นความสำคัญดังกล่าวจึงได้จัดทำโครงการจัดซื้อห้องออกกำลังกายขึ้น

เทศบาลเมืองมหาสารคาม ได้รับอนุมัติจากสภาให้จัดซื้อห้องออกกำลังกายพร้อมอุปกรณ์เงินทุนสำรองเงินสะสม ประจำปี พ.ศ. ๒๕๖๔ ตามมติที่ประชุมสภาเทศบาลเมืองมหาสารคาม เพื่อใช้สำหรับบริการสาธารณะในด้านการให้บริการด้านสันทนาการ การส่งเสริมการออกกำลังกาย

๒. วัตถุประสงค์

๑. เพื่อดำเนินการจัดซื้อห้องออกกำลังกาย พร้อมเครื่องออกกำลังกาย
๒. เพื่อส่งเสริมให้ประชาชนทั่วไปได้ออกกำลังกาย

๓. คุณสมบัติของผู้เสนอราคา

๑. เป็นนิติบุคคล ผู้มีอาชีพขายพัสดุที่จะซื้อด้วยวิธีประกวดราคาอิเล็กทรอนิกส์ครั้งนี้
๒. ไม่เป็นบุคคลซึ่งถูกระบุชื่อไว้ในบัญชีรายชื่อผู้ทำงานและได้แจ้งเวียนชื่อให้เป็นผู้ทำงานของหน่วยงานของรัฐในระบบเครือข่ายสารสนเทศของกรมบัญชีกลาง ซึ่งรวมถึงนิติบุคคลที่ผู้ทำงานเป็นหุ้นส่วนผู้จัดการ กรรมการผู้จัดการ ผู้บริการ ผู้มีอำนาจในการดำเนินงานในกิจการของนิติบุคคลนั้นด้วย
๓. ไม่เป็นผู้ได้รับเอกสิทธิ์หรือความคุ้มกัน ซึ่งอาจปฏิเสธไม่ยอมขึ้นศาลไทย เว้นแต่รัฐบาลของผู้ยื่นข้อเสนอได้มีคำสั่งให้สละเอกสิทธิ์และความคุ้มกันเช่นว่านั้น
๔. ไม่เป็นผู้มีผลประโยชน์ร่วมกันกับผู้ยื่นข้อเสนอรายอื่นที่เข้ายื่นข้อเสนอให้แก่เทศบาลเมืองมหาสารคาม หรือไม่เป็นผู้กระทำการอันเป็นการขัดขวางการแข่งขันราคาอย่างเป็นธรรมในการประกวดราคา
๕. นิติบุคคลที่จะเข้าร่วมเป็นคู่สัญญาต้องไม่อยู่ในฐานะเป็นผู้ไม่แสดงบัญชีรายรับรายจ่ายหรือแสดงบัญชีรายรับรายจ่ายไม่ถูกต้องในสาระสำคัญ
๖. นิติบุคคลที่จะเข้าเป็นคู่สัญญากับหน่วยงานของรัฐได้ดำเนินการจัดซื้อ จัดจ้างด้วยระบบอิเล็กทรอนิกส์ ต้องลงทะเบียนในระบบอิเล็กทรอนิกส์ของกรมบัญชีกลางที่เว็บไซต์ศูนย์ข้อมูลจัดซื้อจัดจ้างภาครัฐ

.....  
.....  
.....  
.....  
.....  
.....

๔. รูปรายการหรือคุณลักษณะเฉพาะ

๑. เครื่องออกกำลังกายสู่วิ่งไฟฟ้า จำนวน ๔ เครื่อง

๑.๑ โครงสร้างแข็งแรง ทนทาน ทำด้วยเหล็กกันสนิม และเคลือบสีที่มีความทนทานต่อการขีดขีดคุณภาพมาตรฐาน

๑.๒ มอเตอร์ไฟฟ้ากระแสสลับ ระบบ AC Motor ขนาดกำลังไม่น้อยกว่า ๔ แรงม้า

๑.๓ ปรับระดับความเร็วในการใช้งานเริ่มต้นที่ไม่น้อยกว่า ๐.๘ กม./ชม. ความเร็วสูงสุดอย่างน้อย ๒๕ กม./ชม.

๑.๔ สามารถปรับระดับความชันอัตโนมัติได้ตั้งแต่ ๐% -๑๕%

๑.๕ มีปุ่มเลือกปรับค่าความเร็วและความชัน แบบลัด

๑.๖ มีโปรแกรมออกกำลังกายไม่น้อยกว่า ๕ โปรแกรมสำเร็จรูป

๑.๗ หน้าจอแสดงผลข้อมูลแบบ LED ขณะออกกำลังกาย โดยจะแสดงข้อมูล ความเร็ว(Speed) ,ความชัน(Incline),เวลา(Time),ระยะทาง(Distance),อัตราการใช้พลังงาน(Calorie),อัตราการเต้นของหัวใจ (Heart Rate),เป็นอย่างน้อย

๑.๘ มีปุ่มหยุดฉุกเฉินเมื่อต้องการหยุด แบบระบบมือตบที่มองเห็นได้ชัดเจน หรือแบบคลิกหนีบ เพื่อความปลอดภัยขณะออก

๑.๙ สายพานทำจากวัสดุอย่างดี มีขนาดพื้นที่วิ่งความกว้างไม่น้อยกว่า ๕๕ ซม. และความยาวไม่น้อยกว่า ๑๕๕ ซม.

๑.๑๐ มีระบบรองรับการกระแทกเพื่อลดการบาดเจ็บของข้อเท้าและหัวเข่า

๑.๑๑ มีราวจับด้านหน้าและด้านข้างที่สามารถจับขณะเดินหรือวิ่งเพื่อความปลอดภัย

๑.๑๒ โครงสร้างมีล้อสำหรับเคลื่อนย้าย

๑.๑๓ ไม้กระดานของสู่วิ่งต้องมีความหนาไม่น้อยกว่า ๑ นิ้ว

๑.๑๔ โครงสร้างตัวเครื่องมีน้ำหนักรวมไม่น้อยกว่า ๒๑๐ กก.

๑.๑๕ โครงสร้างตัวเครื่องรับน้ำหนักผู้เล่นได้สูงสุด ๑๘๐ กก.

๑.๑๖ โครงสร้างตัวเครื่องมีขนาดกว้างไม่น้อยกว่า ๘๕ ซม. ยาวไม่น้อยกว่า ๒๐๐ ซม. สูงไม่น้อยกว่า ๑๕๐ ซม.

๑.๑๗ เป็นอุปกรณ์ใช้งานหนัก (commercial Grade) ใช้งานได้ต่อเนื่อง ไม่น้อยกว่า ๑๕ ชม./วัน

๑.๑๘ ได้รับการรับรองมาตรฐานคุณภาพพร้อมเอกสารรับรอง ISO๙๐๐๑:๒๐๑๕ ISO๑๔๐๐๑:๒๐๑๕

๒. เครื่องออกกำลังกายเครื่องเดินวงรี จำนวน ๒ เครื่อง

๒.๑ โครงสร้างแข็งแรง ทนทาน ทำด้วยเหล็กกันสนิม และเคลือบสีที่มีความทนทานต่อการขีดขีดคุณภาพมาตรฐาน

๒.๒ แหล่งพลังงานเครื่องใช้ระบบกระแสไฟฟ้าในตัวเครื่อง หรือปลั๊กไฟ

๒.๓ สามารถปรับระดับความหนักเบาได้ ๑-๒๐ ระดับ

๒.๔ มีโปรแกรมออกกำลังกายไม่น้อยกว่า ๕ โปรแกรมสำเร็จรูป

ประธานกรรมการ  
กรรมการ  
กรรมการ  
กรรมการ  
กรรมการ/เลขานุการ

๒.๕ หน้าจอแสดงผลข้อมูลแบบ LED ขณะออกกำลังกาย โดยจะแสดงข้อมูลเวลา (Time), ระยะทาง(Distance), อัตราการใช้พลังงาน(Calorie), อัตราการเต้นของหัวใจ (Heart Rate), เป็นอย่างน้อย

๒.๖ มีระบบวัดอัตราการเต้นหัวใจแบบมือสัมผัสหรือการส่งสัญญาณจากสายรัดหน้าอก

๒.๗ โครงสร้างตัวเครื่องมีน้ำหนักรวมไม่น้อยกว่า ๑๑๐ กก.

๒.๘ โครงสร้างตัวเครื่องรับน้ำหนักผู้เล่นสูงสุด ๑๕๐ กก.

๒.๙ โครงสร้างตัวเครื่องมีขนาดกว้างไม่น้อยกว่า ๖๐ ซม. ยาวไม่น้อยกว่า ๒๐๐ ซม.

สูงไม่น้อยกว่า ๑๖๐ ซม.

๒.๑๐ เป็นอุปกรณ์ใช้งานหนัก (commercial Grade) ใช้งานได้ต่อเนื่อง ไม่น้อยกว่า ๑๕ ชม./วัน

๒.๑๑ ได้รับการรับรองมาตรฐานคุณภาพพร้อมเอกสารรับรอง ISO ๙๐๐๑:๒๐๑๕ ISO๑๔๐๐๑:๒๐๑๕

๓. เครื่องออกกำลังกายจักรยานปั่นนั่งพิง จำนวน ๒ เครื่อง

๓.๑ โครงสร้างแข็งแรง ทนทาน ทำด้วยเหล็กกันสนิม และเคลือบสีที่มีความทนทานต่อการ ชุดขีดได้คุณภาพมาตรฐาน

๓.๒ สามารถปรับระดับความหนักเบาได้ไม่น้อยกว่า ๒๐ ระดับ

๓.๓ เบาะนั่งปรับเข้าออกได้ ๑-๑๐ ระดับ ตามสรีระของผู้ใช้งาน

๓.๔ มีโปรแกรมออกกำลังกายไม่น้อยกว่า ๕ โปรแกรมสำเร็จรูป

๓.๕ หน้าจอแสดงผลข้อมูลแบบ LED ขณะออกกำลังกาย โดยจะแสดงข้อมูลเวลา (Time), ระยะทาง(Distance), อัตราการใช้พลังงาน(Calorie), อัตราการเต้นของหัวใจ (Heart Rate) เป็นอย่างน้อย

๓.๖ มีระบบวัดอัตราการเต้นหัวใจแบบมือสัมผัสหรือการส่งสัญญาณจากสายรัด หน้าอก

๓.๗ โครงสร้างตัวเครื่องมีน้ำหนักรวมไม่น้อยกว่า ๗๐ กก.

๓.๘ โครงสร้างตัวเครื่องรับน้ำหนักผู้เล่นสูงสุด ๑๖๐ กก.

๓.๙ โครงสร้างตัวเครื่องมีขนาดกว้างไม่น้อยกว่า ๕๐ ซม. ยาวไม่น้อยกว่า ๑๔๕ ซม.

สูงไม่น้อยกว่า ๑๒๔ ซม.

๓.๑๐ เป็นอุปกรณ์ใช้งานหนัก (commercial Grade) ใช้งานได้ต่อเนื่องไม่น้อยกว่า ๑๕ ชม./วัน

๓.๑๑ ได้รับการรับรองมาตรฐานคุณภาพพร้อมเอกสารรับรอง ISO๙๐๐๑:๒๐๑๕ ISO๑๔๐๐๑:๒๐๑๕

๔. เครื่องออกกำลังกายจักรยานปั่นนั่งตรง จำนวน ๑ เครื่อง

๔.๑ โครงสร้างแข็งแรง ทนทาน ทำด้วยเหล็กกันสนิม และเคลือบสีที่มีความทนทานต่อการ ชุดขีดได้คุณภาพมาตรฐาน

๔.๒ สามารถปรับระดับความหนักเบาได้ไม่น้อยกว่า ๒๐ ระดับ

๔.๓ เบาะนั่งปรับเข้าออกได้ไม่น้อยกว่า ๘ ระดับ ตามสรีระของผู้ใช้งาน

.....ประธานกรรมการ  
.....กรรมการ  
.....กรรมการ  
.....กรรมการ  
.....กรรมการ/ผู้อำนวยการ

๔.๔ มีโปรแกรมออกกำลังกายไม่น้อยกว่า ๕ โปรแกรมสำเร็จรูป  
๔.๕ หน้าจอแสดงผลข้อมูลแบบ LED ขณะออกกำลังกาย โดยจะแสดงข้อมูลเวลา (Time), ระยะทาง(Distance), อัตราการใช้พลังงาน(Calorie), อัตราการเต้นของหัวใจ (Heart Rate) เป็นอย่างน้อย

๔.๖ มีระบบวัดอัตราการเต้นหัวใจแบบมือสัมผัสหรือการส่งสัญญาณจากสายรัดหน้าอก  
๔.๗ โครงสร้างตัวเครื่องมีน้ำหนักรวมไม่น้อยกว่า ๕๐ กก.  
๔.๘ โครงสร้างตัวเครื่องรับน้ำหนักผู้เล่นสูงสุด ๑๖๐ กก.  
๔.๙ โครงสร้างตัวเครื่องมีขนาดกว้างไม่น้อยกว่า ๕๐ ซม. ยาวไม่น้อยกว่า ๑๑๐ ซม. สูงไม่น้อยกว่า ๑๔๐ ซม.

๔.๑๐ เป็นอุปกรณ์ใช้งานหนัก (commercial Grade) ใช้งานได้ต่อเนื่องไม่น้อยกว่า ๑๕ ชม./วัน

๔.๑๑ ได้รับการรับรองมาตรฐานคุณภาพพร้อม เอกสารรับรอง ISO ๙๐๐๑:๒๐๑๕ ISO๑๔๐๐๑:๒๐๑๕

#### ๕. เครื่องออกกำลังกายหน้าอกและไหล่ จำนวน ๑ เครื่อง

๕.๑ โครงสร้างแข็งแรง ทนทาน ทำด้วยเหล็กกันสนิม และเคลือบสีที่มีความทนทานต่อการขีดขีดได้คุณภาพมาตรฐาน

๕.๒ มีแผ่นน้ำหนักรวมทั้งหมดไม่น้อยกว่า ๒๒๐ ปอนด์ หรือประมาณไม่น้อยกว่า ๑๐๐ กก.  
๕.๓ มีแกนเสียบน้ำหนัก(แท่งพิน) แบบแม่เหล็ก เพื่อป้องกันการหลุดขณะเปลี่ยนน้ำหนัก  
๕.๔ มีฝาครอบแผ่นน้ำหนัก อย่างมิดชิดเพื่อป้องกันการเกิดอุบัติเหตุ  
๕.๕ ขับเคลื่อนแผ่นน้ำหนักด้วยรอกและสายสลิง แข็งแรง ทนทานต่อแรงดึง  
๕.๖ มือจับทั้ง ๒ ข้างหุ้มด้วยยางอย่างดีไม่ลื่น ทนทานต่อการฉีกขาด  
๕.๗ มีป้ายบอกน้ำหนักอย่างชัดเจน  
๕.๘ มีป้ายแสดงวิธีการใช้และกลัมนื้อที่ใช้ขณะออกกำลังกายติดให้เห็นอย่างชัดเจน  
๕.๙ ระบบส่งน้ำหนักด้วยสลิงที่รองรับแรงต้านได้ไม่น้อยกว่า ๑,๖๐๐ lb  
๕.๑๐ โครงสร้างตัวเครื่องมีน้ำหนักรวมไม่น้อยกว่า ๑๖๐ กก.  
๕.๑๑ โครงสร้างตัวเครื่องมีขนาดกว้างไม่น้อยกว่า ๑๒๐ ซม. ยาวไม่น้อยกว่า ๑๑๐ ซม. สูงไม่น้อยกว่า ๑๔๐ ซม.

๕.๑๒ ได้รับการรับรองมาตรฐานคุณภาพพร้อมเอกสารรับรอง ISO๙๐๐๑:๒๐๑๕ ISO๑๔๐๐๑:๒๐๑๕

#### ๖. เครื่องออกกำลังกายแผ่นหลัง จำนวน ๑ เครื่อง

๖.๑ โครงสร้างแข็งแรง ทนทาน ทำด้วยเหล็กกันสนิม และเคลือบสีที่มีความทนทานต่อการขีดขีดได้คุณภาพมาตรฐาน

๖.๒ มีแผ่นน้ำหนักรวมทั้งหมดไม่น้อยกว่า ๒๒๐ ปอนด์ หรือประมาณไม่น้อยกว่า ๑๐๐ กก.  
๖.๓ มีแกนเสียบน้ำหนัก(แท่งพิน) แบบแม่เหล็ก เพื่อป้องกันการหลุดขณะเปลี่ยนน้ำหนัก  
๖.๔ มีฝาครอบแผ่นน้ำหนัก อย่างมิดชิดเพื่อป้องกันการเกิดอุบัติเหตุ

..... ประธานกรรมการ  
..... กรรมการ  
..... กรรมการ  
..... กรรมการ



- ๖.๕ ขับเคลื่อนแผ่นน้ำหนักรอกและสายสลิง แข็งแรง ทนทานต่อแรงดึง
- ๖.๖ มีเบาะนั่งขนาดใหญ่ แข็งแรง ทนทานต่อการใช้งาน
- ๖.๗ มือจับทั้ง ๒ ข้างหุ้มด้วยยางอย่างดีไม่ลื่น ทนทานต่อการฉีกขาด
- ๖.๘ มีป้ายบอกน้ำหนักอย่างชัดเจน
- ๖.๙ มีป้ายแสดงวิธีการใช้และกล้ำเนื้อที่ใช้ขณะออกกำลังกายติดให้เห็นอย่างชัดเจน
- ๖.๑๐ ระบบส่งน้ำหนักด้วยสลิงที่รองรับแรงต้านได้ไม่น้อยกว่า ๑,๖๐๐ lb
- ๖.๑๑ โครงสร้างตัวเครื่องมีน้ำหนักรวมไม่น้อยกว่า ๑๘๐ กก.
- ๖.๑๒ โครงสร้างตัวเครื่องมีขนาดกว้างไม่น้อยกว่า ๑๐๕ ซม. ยาวไม่น้อยกว่า ๑๑๐ ซม.

สูงไม่น้อยกว่า ๑๔๕ ซม.

๖.๑๓ ได้รับการรับรองมาตรฐานคุณภาพพร้อมเอกสารรับรอง ISO๙๐๐๑:๒๐๑๕

ISO ๑๔๐๐๑:๒๐๑๕

#### ๗. เครื่องออกกำลังกายต้นขาด้านหลัง

๗.๑ โครงสร้างแข็งแรง ทนทาน ทำด้วยเหล็กกันสนิม และเคลือบสีที่มีความทนทานต่อการ

ขีดขีดได้คุณภาพมาตรฐาน

๗.๒ มีแผ่นน้ำหนักรวมทั้งหมดได้ไม่น้อยกว่า ๒๒๐ ปอนด์ หรือประมาณ ๑๐๐ กก.

๗.๓ มีแกนเสียบน้ำหนัก(แท่งพิน) แบบแม่เหล็ก เพื่อป้องกันการหลุดขณะเปลี่ยน

น้ำหนัก

๗.๔ มีฝาครอบแผ่นน้ำหนัก อย่างมิดชิดเพื่อป้องกันการเกิดอุบัติเหตุ

๗.๕ ขับเคลื่อนแผ่นน้ำหนักรอกและสายสลิง แข็งแรง ทนทานต่อแรงดึง

๗.๖ มือจับทั้ง ๒ ข้างหุ้มด้วยยางอย่างดีไม่ลื่น ทนทานต่อการฉีกขาด

๗.๗ มีป้ายบอกน้ำหนักอย่างชัดเจน

๗.๘ มีป้ายแสดงวิธีการใช้และกล้ำเนื้อที่ใช้ขณะออกกำลังกายติดให้เห็นอย่างชัดเจน

๗.๙ ระบบส่งน้ำหนักด้วยสลิงที่รองรับแรงต้านได้ไม่น้อยกว่า ๑,๖๐๐ lb

๗.๑๐ โครงสร้างตัวเครื่องมีน้ำหนักรวมไม่น้อยกว่า ๒๓๐ กก.

๗.๑๑ โครงสร้างตัวเครื่องมีขนาด กว้างไม่น้อยกว่า ๑๐๐ ซม. ยาวไม่น้อยกว่า ๑๕๐ ซม.

สูงไม่น้อยกว่า ๑๕๐ ซม.

๗.๑๒ ได้รับการรับรองมาตรฐานคุณภาพพร้อมเอกสารรับรอง ISO๙๐๐๑:๒๐๑๕

ISO๑๔๐๐๑:๒๐๑๕

#### ๘ เครื่องออกกำลังกายต้นขาด้านหน้า จำนวน ๑ เครื่อง

๘.๑ โครงสร้างทำจากเหล็กคุณภาพสูง แข็งแรงทนทาน เคลือบด้วยระบบสี อย่างดี ช่วยป้องกันการเกิดสนิม

๘.๒ มีแผ่นน้ำหนักรวมทั้งหมดได้ไม่น้อยกว่า ๒๒๐ ปอนด์ หรือประมาณ ๑๐๐ กก.

๘.๓ มีแกนเสียบน้ำหนัก(แท่งพิน) แบบแม่เหล็ก เพื่อป้องกันการหลุดขณะเปลี่ยนน้ำหนัก

๘.๔ มีฝาครอบแผ่นน้ำหนัก อย่างมิดชิดเพื่อป้องกันการเกิดอุบัติเหตุ

๘.๕ ขับเคลื่อนแผ่นน้ำหนักรอกและสายสลิง แข็งแรง ทนทานต่อแรงดึง

.....ประธานกรรมการ  
.....กรรมการ  
.....กรรมการ  
.....กรรมการ  
.....กรรมการ/เลขานุการ

- ๘.๖ มีมือจับทั้ง ๒ ข้างหุ้มด้วยยางอย่างดีไม่ลื่น ทนทานต่อการฉีกขาด
- ๘.๗ มีป้ายบอกน้ำหนักอย่างชัดเจน
- ๘.๘ มีป้ายแสดงวิธีการใช้และกล้ำมเนื้อที่ใช้ขณะออกกำลังกายติดให้เห็นอย่างชัดเจน
- ๘.๙ ระบบส่งน้ำหนักด้วยสลิงที่รองรับแรงต้านได้ไม่น้อยกว่า ๑,๖๐๐ lb
- ๘.๑๐ โครงสร้างตัวเครื่องมีน้ำหนักรวมไม่น้อยกว่า ๒๑๐ กก.
- ๘.๑๑ โครงสร้างตัวเครื่องมีขนาดกว้างไม่น้อยกว่า ๑๑๐ ซม. ยาวไม่น้อยกว่า ๑๑๐ ซม.

สูงไม่น้อยกว่า ๑๕๐ ซม.

- ๘.๑๒ ได้รับการรับรองมาตรฐานคุณภาพพร้อมเอกสารรับรอง ISO๙๐๐๑:๒๐๑๕

ISO๑๔๐๐๑:๒๐๑๕

๙. เครื่องออกกำลังกายต้นขาชาวม รวม จำนวน ๑ เครื่อง

๙.๑ โครงสร้างแข็งแรง ทนทาน ทำด้วยเหล็กกันสนิม และเคลือบสีที่มีความทนทานต่อการ  
ขีดขีดได้คุณภาพมาตรฐาน

- ๙.๒ มีแผ่นน้ำหนักรวมทั้งหมดได้ไม่น้อยกว่า ๒๒๐ ปอนด์ หรือประมาณ ๑๐๐ กก.
- ๙.๓ มีแกนเสียบน้ำหนัก(แท่งพิน) แบบแม่เหล็ก เพื่อป้องกันการหลุดขณะเปลี่ยนน้ำหนัก
- ๙.๔ มีฝาครอบแผ่นน้ำหนัก อย่างมิดชิดเพื่อป้องกันการเกิดอุบัติเหตุ
- ๙.๕ ขับเคลื่อนแผ่นน้ำหนักด้วยรอกและสายสลิง แข็งแรง ทนทานต่อแรงดึง
- ๙.๖ มีมือจับทั้ง ๒ ข้างหุ้มด้วยยางอย่างดีไม่ลื่น ทนทานต่อการฉีกขาด
- ๙.๗ มีป้ายบอกน้ำหนักอย่างชัดเจน
- ๙.๘ มีป้ายแสดงวิธีการใช้และกล้ำมเนื้อที่ใช้ขณะออกกำลังกายติดให้เห็นอย่างชัดเจน
- ๙.๙ ระบบส่งน้ำหนักด้วยสลิงที่รองรับแรงต้านได้ไม่น้อยกว่า ๑,๖๐๐ lb
- ๙.๑๐ โครงสร้างตัวเครื่องมีน้ำหนักรวมไม่น้อยกว่า ๓๕๐ กก.
- ๙.๑๑ โครงสร้างตัวเครื่องมีขนาดกว้างไม่น้อย ๑๑๐ ซม. ยาวไม่น้อยกว่า ๑๘๕ ซม.

สูงไม่น้อยกว่า ๑๔๕ ซม.

- ๙.๑๒ ได้รับการรับรองมาตรฐานคุณภาพพร้อมเอกสารรับรอง ISO๙๐๐๑:๒๐๑๕

ISO๑๔๐๐๑:๒๐๑๕

๑๐. เครื่องออกกำลังกายมัลติฟังก์ชัน จำนวน ๑ เครื่อง

๑๐.๑ โครงสร้างแข็งแรง ทนทาน ทำด้วยเหล็กกันสนิม และเคลือบสีที่มีความทนทานต่อการ  
ขีดขีดได้คุณภาพมาตรฐาน

- ๑๐.๒ เป็นเคลื่อนสำหรับใช้ฝึกกล้ามเนื้อบริเวณแขน ลำตัว และกล้ามเนื้อหลายส่วนของ

ร่างกาย

- ๑๐.๓ มีจุดโหน ๒ ตำแหน่ง มือจับหุ้มด้วยยางอย่างดี ไม่ลื่น ทนทานต่อการฉีกขาด

- ๑๐.๔ ตำแหน่งมือจับเป็นแบบห่วงล็อกที่สามารถเปลี่ยนอุปกรณ์การใช้งานปรับ

ตามความเหมาะสมและความถนัดของผู้ใช้งาน

- ๑๐.๕ สามารถปรับระดับตำแหน่งของการฝึกได้ไม่น้อยกว่า ๑๐ ระดับ

- ๑๐.๖ มีที่เก็บอุปกรณ์เสริมติดกับตัวเครื่องอย่างน้อย ๒ จุด

- ๑๐.๗ มีฝาครอบแผ่นน้ำหนัก อย่างมิดชิดเพื่อป้องกันการเกิดอุบัติเหตุ

.....ประธานกรรมการ  
.....กรรมการ  
.....กรรมการ  
.....กรรมการ  
.....กรรมการ/เลขานุการ

- ๑๐.๘ ขับเคลื่อนแผ่นน้ำหนักรอกด้วยรอกและสายและสายสลิง แข็งแรง ทนทาน
- ต่อการดึง
- ๑๐.๙ มีแกนเสียบน้ำหนักรอก(แท่งพิน) แบบแม่เหล็ก เพื่อป้องกันการหลุดขณะเปลี่ยนน้ำหนักรอก
- ๑๐.๑๐ มีชุดน้ำหนักรอก(แผ่นเหล็ก) สำหรับฝึกจำนวน ๒ ชุด ชุดละไม่น้อยกว่า ๘๐ กก.รวม น้ำหนักรอก ทั้งหมดไม่น้อยกว่า ๑๖๐ กก.
- ๑๐.๑๑ มีป้ายบอกน้ำหนักรอกอย่างชัดเจน
- ๑๐.๑๒ ระบบส่งน้ำหนักรอกด้วยสลิงที่รองรับแรงดันได้ไม่น้อยกว่า ๑,๖๐๐ lb
- ๑๐.๑๓ โครงสร้างตัวเครื่องมีน้ำหนักรวมไม่น้อยกว่า ๓๒๐ กก.
- ๑๐.๑๔ โครงสร้างตัวเครื่องมีขนาดกว้างไม่น้อยกว่า ๑๑๕ ซม. ยาวไม่น้อยกว่า ๑๐๐ ซม. สูงไม่น้อยกว่า ๒๑๐ ซม.
- ๑๐.๑๕ ได้รับการรับรองมาตรฐานคุณภาพพร้อมเอกสารรับรอง ISO๙๐๐๑:๒๐๑๕
- ISO๑๔๐๐๑:๒๐๑๕

๑๑. ม้านั่งบริหารยืดกล้ามเนื้อ จำนวน ๒ เครื่อง
- ๑๑.๑ โครงสร้างแข็งแรง ทนทาน ทำด้วยเหล็กกันสนิม และเคลือบสีที่มีความทนทานต่อการ ชูตขีดได้คุณภาพมาตรฐาน
- ๑๑.๒ เบาะรองฝึกหุ้มด้วยหนัง ทนต่อการฉีกขาด ไม่ดูดซับเหงื่อ
- ๑๑.๓ มือจับหุ้มด้วยยางอย่างดี สามารถปรับเปลี่ยนได้หลายรูปแบบ
- ๑๑.๔ มีที่พนักเท้าเพื่อเพิ่มความมั่นคงขณะ ใช้งาน
- ๑๑.๕ ตำแหน่งมือจับสามารถจับได้หลายแบบ
- ๑๑.๖ โครงสร้างตัวเครื่องมีน้ำหนักรวมไม่น้อยกว่า ๒๕ กก.
- ๑๑.๗ โครงสร้างตัวเครื่องมีขนาด กว้างไม่น้อยกว่า ๔๕ ซม. ยาวไม่น้อยกว่า ๑๒๐ ซม. สูงไม่น้อยกว่า ๘๐ ซม.
- ๑๑.๘ ได้รับการรับรองมาตรฐานคุณภาพพร้อมเอกสารรับรอง ISO๙๐๐๑:๒๐๑๕
- ISO๑๔๐๐๑:๒๐๑๕

๑๒. ม้านั่งบริหารหน้าท้อง จำนวน ๑ ตัว
- ๑๒.๑ โครงสร้างแข็งแรง ทนทาน ทำด้วยเหล็กกันสนิม และเคลือบสีที่มีความทนทานต่อการ ชูตขีดได้คุณภาพมาตรฐาน
- ๑๒.๒ มีมือจับและล้อสำหรับเคลื่อนย้าย
- ๑๒.๓ เบาะรองฝึกหนา หุ้มด้วยหนัง ทนต่อการฉีกขาด ไม่ดูดซับเหงื่อ
- ๑๒.๔ มีที่เบาะรองเข้าเพื่อเพิ่มความมั่นคงขณะฝึก
- ๑๒.๕ เบาะรองฝึกสามารถปรับระดับลาดเอียงได้ไม่น้อยกว่า ๕ ระดับ
- ๑๒.๖ โครงสร้างตัวเครื่องมีน้ำหนักรวมไม่น้อยกว่า ๔๐ กก.
- ๑๒.๗ โครงสร้างตัวเครื่องมีขนาดกว้างไม่น้อยกว่า ๖๐ ซม. ยาวไม่น้อยกว่า ๑๕๕ ซม. สูงไม่น้อยกว่า ๗๐ ซม.

.....ประธานกรรมการ  
.....กรรมการ  
.....กรรมการ  
.....กรรมการ  
.....กรรมการ/เลขา

๑๒.๘ ได้รับการรับรองมาตรฐานคุณภาพพร้อมเอกสารรับรอง ISO๙๐๐๑:๒๐๑๕  
ISO๑๔๐๐๑:๒๐๑๕

๑๓. ม้านั่งบริหารอเนกประสงค์ปรับระดับได้ จำนวน ๒ ตัว

๑๓.๑ โครงสร้างแข็งแรง ทนทาน ทำด้วยเหล็กกันสนิม และเคลือบสีที่มีความทนทานต่อการ  
ขีดขูดได้คุณภาพมาตรฐาน

๑๓.๒ มีมือจับและล้อสำหรับเคลื่อนย้าย

๑๓.๓ เบาะรองฝึกหนา หุ้มด้วยหนัง ทนต่อการเสียดสี ไม่ดูดซับเหงื่อ

๑๓.๔ มียางรองฐานอุปกรณ์เพื่อป้องกันการลื่นไถลของอุปกรณ์

๑๓.๕ เบาะพนักพิงหลังสามารถปรับระดับได้ไม่น้อยกว่า ๕ ระดับ

๑๓.๖ โครงสร้างตัวเครื่องมีน้ำหนักรวมไม่น้อยกว่า ๓๐ กก.

๑๓.๗ โครงสร้างตัวเครื่องมีขนาดกว้างไม่น้อยกว่า ๕๕ ซม. ยาวไม่น้อยกว่า ๑๒๐ ซม.

สูงไม่น้อยกว่า ๑๐๐ ซม.

๑๓.๘ ได้รับการรับรองมาตรฐานคุณภาพพร้อมเอกสารรับรอง ISO๙๐๐๑:๒๐๑๕  
ISO๑๔๐๐๑:๒๐๑๕

๑๔. ดรัมเบลล์หุ้มยาง ขนาด ๒.๕-๒.๕กก.ขนาด ๒.๕-๒.๕กก. จำนวน ๑ ชุด

๑๔.๑ ลูกดัมเบลล์ผลิตจากเหล็กอย่างดีตัวก้านดัมเบลล์ชุบโครเมียมและพิมพ์ ลายกันสนิม  
อย่างดี

๑๔.๒ ลูกดัมเบลล์หุ้มยางอย่างดี และบนตัว ลูกดัมเบลล์มีตัวเลขบอกน้ำหนักอย่างชัดเจน

๑๔.๓ ลูกดัมเบลล์หุ้มยางสีดำอย่างดี มีขนาดน้ำหนักตั้งแต่ ๒.๕ - ๒๕ กก.รวมทั้งหมด

๑๐ คู่

๑๔.๔ น้ำหนักเริ่มตั้งแต่ ๒.๕ ,๕,๗.๕,๑๐,๑๒.๕, ๑๕, ๑๗.๕, ๒๐, ๒๒.๕, ๒๕ กก.

๑๔.๖ น้ำหนักรวมทั้งหมด ๒๗๕ กก.

๑๕. ชั้นวางดัมเบลล์ แบบวางได้ ๑๐ คู่

๑๕.๑ โครงสร้างทำจากเหล็กคุณภาพสูง แข็งแรงทนทาน เคลือบด้วยระบบสี อย่างดี ช่วย  
ป้องกันการเกิดสนิม

๑๕.๒ เป็นที่เก็บลูกดัมเบลล์หุ้มยางแบบ ๑๐ คู่

๑๕.๓ ชั้นวางมียางหรือวัสดุเพื่อรองรับดัมเบลล์เพื่อป้องกันการหล่น

๑๕.๔ โครงสร้างมีน้ำหนักรวมทั้งหมด ๘๐ กก.

๑๕.๕ โครงสร้างอุปกรณ์ มีขนาดกว้างไม่น้อยกว่า ๗๐ ซม. ยาวไม่น้อยกว่า ๒๘๐ ซม.

สูงไม่น้อยกว่า ๘๕ ซม.

๑๕.๖ ได้รับการรับรองมาตรฐานคุณภาพพร้อมเอกสารรับรอง ISO๙๐๐๑:๒๐๑๕  
ISO๑๔๐๐๑:๒๐๑๕

.....ประธานกรรมการ  
.....กรรมการ  
.....กรรมการ  
.....กรรมการ  
.....กรรมการ/เลขานุการ

## ๕. เงื่อนไขการเสนอราคา

๕.๑ ผู้ยื่นข้อเสนอต้องแนบรายละเอียดคุณลักษณะเฉพาะ (รายละเอียดคุณลักษณะเฉพาะฉบับภาษาไทย) แคตตาล็อกของเครื่องออกกำลังกาย จำนวน ๑๕ รายการ พร้อมใบรับรองมาตรฐานต่าง ๆ และสินค้าตัวอย่าง จำนวน ๓ ชนิด ดังนี้

- |  |                 |
|--|-----------------|
| (๑) เครื่องออกกำลังกายลู่วิ่งไฟฟ้า       | จำนวน ๑ เครื่อง |
| (๒) เครื่องออกกำลังกายหน้าอกและไหล่      | จำนวน ๑ เครื่อง |
| (๓) ม้านั่งบริหารอเนกประสงค์ปรับระดับได้ | จำนวน ๑ ตัว     |

ภายใน ๕ วันทำการ นับจากวันเสนอราคา เพื่อใช้ในการตรวจทดลองหรือประกอบการพิจารณา และหรือประกอบสัญญา ทั้งนี้เทศบาลเมืองมหาสารคาม จะไม่รับผิดชอบในความเสียหายใดๆ ที่เกิดขึ้นแก่ตัวอย่างดังกล่าว ตัวอย่างที่เหลือนหรือไม่ใช้แล้ว เทศบาลเมืองมหาสารคาม จะคืนให้แก่ผู้ประสงค์จะเสนอราคา

๕.๒ ผู้เสนอยื่นข้อเสนอจะต้องเป็นผู้ผลิต หรือได้รับการแต่งตั้งจากตัวแทนจำหน่ายจากโรงงานผู้ผลิต หรือเป็นตัวแทนจำหน่ายในประเทศไทย โดยแนบหนังสือแต่งตั้งมาแสดงในวันยื่นเสนอราคา

๕.๓ รับประกันความชำรุดบกพร่องไม่น้อยกว่า ๒ ปี โดยในระหว่างรับประกันผู้ยื่นข้อเสนอได้จะต้องจัดให้มีการบริการตรวจเช็คเครื่องออกกำลังกาย

๕.๔ ผู้ยื่นข้อเสนอต้องจัดทำตารางการเปรียบเทียบรายละเอียดคุณลักษณะให้เป็นไปตามขอบเขตของงานที่เทศบาลกำหนดกับที่บริษัทฯ เสนอเป็นข้อ ๆ แต่ละรายการอย่างละเอียด โดยแนบเอกสารประกอบการนำเสนอพร้อมทั้งผังชี้แต่ละรายการ และในแคตตาล็อกตัวจริงที่มีรายละเอียดระบุยี่ห้อ และรุ่น เพื่อประกอบการพิจารณา

๕.๕ เครื่องออกกำลังกายทุกรายการ จะต้องมีการใช้งานฉบับภาษาไทยและฉบับภาษาอังกฤษ

## ๖. หลักเกณฑ์ในการพิจารณา

เพื่อให้เป็นไปตามระเบียบกระทรวงการคลังว่าด้วยการจัดซื้อจัดจ้างและการบริหารพัสดุภาครัฐ พ.ศ. ๒๕๖๐ โดยใช้เกณฑ์ราคา เป็นหลักเกณฑ์ในการพิจารณา

## ๗. ระยะเวลาส่งมอบ

กำหนดส่งมอบภายใน ๙๐ วัน นับถัดจากวันลงนามในสัญญา

## ๘. วงเงินในการจัดซื้อ

วงเงินงบประมาณ ๕,๓๗๒,๕๐๐ บาท (ห้าล้านสามแสนสองหมื่นสองพันห้าร้อยบาทถ้วน) รวมภาษีมูลค่าเพิ่ม และค่าขนส่ง

## ๙. ราคาากลาง

ราคาากลาง จำนวน ๑,๙๘๓,๗๘๐ . - บาท (หนึ่งล้านเก้าแสนแปดหมื่นสามพันเจ็ดร้อยแปดสิบบาทถ้วน) (เฉพาะ เครื่องออกกำลังกาย)

..... ประธานกรรมการ  
..... กรรมการ  
..... กรรมการ  
..... กรรมการ  
..... กรรมการ/เลขาธิการ

๑๐. การรับประกันความชำรุดบกพร่องของพัสดุที่ส่งมอบ

ผู้เสนอราคาต้องรับประกันความชำรุดบกพร่องหรือขีดข้อง เป็นเวลา ๒ ปี นับแต่วันที่รับมอบ โดยภายในกำหนดเวลาดังกล่าว หากสิ่งของเกิดชำรุดบกพร่อง หรือขีดข้อง ผู้เสนอราคาจะต้องจัดการซ่อมแซมหรือแก้ไขอยู่ในสภาพ ที่ใช้การได้ดีดังเดิม ภายใน ๑๕ วัน นับแต่วันที่ได้รับแจ้งจากหน่วยงาน โดยไม่คิดค่าใช้จ่ายใด ๆ ทั้งสิ้น

๑๑. เงื่อนไขอื่น ๆ

ปฏิบัติตามแนวทางหนังสือคณะกรรมการวินิจฉัยปัญหาการจัดซื้อจัดจ้างและการบริหารพัสดุภาครัฐ กรมบัญชีกลาง ที่ กค (กวจ) ๐๔๐๕.๒/ว๗๘ ลงวันที่ ๓๑ มกราคม ๒๕๖๕ เรื่อง อนุมัติยกเว้นและกำหนดแนวทางการปฏิบัติตามกฎกระทรวงกำหนดพัสดุและวิธีการจัดซื้อจัดจ้างพัสดุที่รัฐต้องการส่งเสริมหรือสนับสนุน (ฉบับที่ ๒) พ.ศ. ๒๕๖๓

(ลงชื่อ)



ประธานกรรมการ

(นายสวัสดิ์ ชะนะพิน)

ผู้อำนวยการกองการศึกษา

(ลงชื่อ)



กรรมการ

(นายคณภัทร บุญตรี)

ผู้อำนวยการส่วนควบคุมการก่อสร้างอาคารและผังเมือง

(ลงชื่อ)



กรรมการ

(นายสังวาสย์ มาตย์แทน)

หัวหน้าฝ่ายบริหารการศึกษา

(ลงชื่อ)



กรรมการ

(นางรุจิรา มันทาพันธ์)

นักสันทนการชำนาญการ

(ลงชื่อ)



กรรมการ/เลขานุการ

(นางสาวพิชรากรณม์ แสงเรือง)

นักจัดการงานทั่วไปชำนาญการ

## สรุปราคากลางงานก่อสร้างห้องออกกำลังกาย

ประเภท งานอาคาร

สถานที่ก่อสร้าง สวนสุขภาพเฉลิมพระเกียรติพระบรมราชินีนาถ

ประมาณราคา ตามแบบ ปร.4

จำนวน 3 แผ่น

ประมาณราคาวันที่ 31 มีนาคม 2565

ลำดับที่	รายการ	ค่าวัสดุและค่า แรงงาน (บาท)	ค่าใช้จ่ายในการ ดำเนินงาน,ภาษี (%)	รวมค่าก่อสร้าง (บาท)	หมายเหตุ
1	งานครุภัณฑ์	127,200.00	1.0700	136,104.00	
2	ห้องออกกำลังกาย	723,024.91	1.3045	943,186.00	
	รวมราคาวัสดุและแรงงาน	850,224.91			
	<u>เงื่อนไข</u>				
	- เงินล่วงหน้าจ่าย 0.00 %				
	- เงินประกันผลงานหัก 0.00 %				
	- ดอกเบี้ยเงินกู้ 5.00 %				
	- ค่าภาษีมูลค่าเพิ่ม 7.00 %				
	- น้ำมันลิตรละ 30.00 - 30.99 บาท				
	รวม		เป็นเงิน	1,079,290.00	บาท
	ปรับลดราคากลาง		เป็นเงิน	1,079,000.00	บาท

(หนึ่งล้านเจ็ดหมื่นเก้าพันบาทถ้วน)

คณะกรรมการกำหนดราคากลางตามคำสั่งเทศบาลเมืองมหาสารคาม ที่ 144/2564 ลงวันที่ 16 กุมภาพันธ์ 2564

(ลงชื่อ)



กรรมการ/เลขานุการ

(นายจรุงพล จอรอนันต์)

วิศวกรโยธาชำนาญการ

(ลงชื่อ)



กรรมการ

(นายนิโรจน์ บัวศรี)

หัวหน้าฝ่ายควบคุมการก่อสร้างฯ

(ลงชื่อ)



ประธานกรรมการ

(นายคณิต บุญศรี)

ผู้อำนวยการส่วนควบคุมการก่อสร้างฯ

ประมาณราคา ให้ออกก่าลังกาย

ประมาณราคา ขนาดกว้าง 6.0 เมตร ยาว 12.00 เมตร หรือรวมพื้นที่ไม่น้อยกว่า 72.00 ตารางเมตร

สถานที่ก่อสร้าง สวนสุขภาพเฉลิมพระเกียรติพระบรมราชินีนาถ

ประมาณราคาวันที่ 31 มีนาคม 2565

ปร.4 แผ่นที่ 1/3

ลำดับ ที่	รายการ	หน่วย	จำนวน	ค่าวัสดุ		ค่าแรงงาน		รวมค่าวัสดุและ ค่าแรงงาน	หมายเหตุ
				ราคา/หน่วย	ราคารวม	ราคา/หน่วย	ราคารวม		
	1. งานโครงสร้างคอกบรีดเสริมเหล็ก								
1	งานถมดินปรับพื้นที่	ลบ.ม.	30.60	80.00	2,448.00	99.00	3,029.40	5,477.40	
2	ทรายหยาบรองพื้น	ลบ.ม.	6.19	437.50	2,707.03	99.00	612.56	3,319.59	
3	คอนกรีต ค.2 (กำลังอัดประลัย 240 KSC)	ลบ.ม.	14.85	2,000.00	29,700.00	391.00	5,806.35	35,506.35	
4	เหล็กตะแกรง WIRE MESH ขนาด 4 มม. 20x20 ซม.#	ตร.ม.	123.75	35.00	4,331.25	5.00	618.75	4,950.00	
5	ไม้แบบ	ลบ.พ.	3.84	142.50	547.20	-	-	547.20	
6	ค่าแรงประกอบไม้แบบ+ไม้เต๋า	ตร.ม.	4.80	-	-	133.00	638.40	638.40	
7	ไม้ค้ำยัน	ตร.ม.	1.44	147.50	212.40	-	-	212.40	
8	ตะปู	กก.	1.20	45.00	54.00	-	-	54.00	
	2. งานโครงสร้างเหล็ก								
1	เหล็กกรง 150x75x6.5 มม.(79.20 กก./ท่อน)	ท่อน	6.00	2,392.63	14,355.79	792.00	4,752.00	19,107.79	
2	เหล็กกล่อง 150x150x6.0 มม.(158.40 กก./ท่อน)	ท่อน	5.00	6,250.46	31,252.32	1,584.00	7,920.00	39,172.32	
3	เหล็กกล่อง 150x50x2.3 มม.(36.42 กก./ท่อน)	ท่อน	20.00	1,437.13	28,742.66	364.00	7,280.00	36,022.66	
4	เหล็กกล่อง 100x50x2.3 มม.(30.84 กก./ท่อน)	ท่อน	61.00	1,216.95	74,233.73	308.00	18,788.00	93,021.73	
5	เหล็กกล่อง 100x50x2.0 มม.(27.00 กก./ท่อน)	ท่อน	25.00	1,065.42	26,635.50	270.00	6,750.00	33,385.50	
6	เหล็กกล่อง 50x50x2.3 มม.(20.04 กก./ท่อน)	ท่อน	25.00	710.22	17,755.44	200.00	5,000.00	22,755.44	
7	งานทาสีกันสนิม	ตร.ม.	278.40	18.37	5,114.21	35.00	9,744.00	14,858.21	
	3. งานหลังคา								
1	หลังคาเมทัลชีทหนา 0.4 มม. บุแผ่น PU หนา 20 มม.	ตร.ม.	104.00	334.00	34,736.00	70.00	7,280.00	42,016.00	
2	แผ่นตกแต่ง C Chanal	.....ประธานกรรมการ	26.00	136.00	3,536.00	50.00	1,300.00	4,836.00	
3	ครอบข้างเมทัลชีท	.....กรรมการ	16.00	75.00	1,200.00	50.00	800.00	2,000.00	
	4. งานผนัง	.....กรรมการ/เลขานุการ							
1	ผนังสมาร์ทบอร์ดหนา 8 มม. ฉาบรอยต่อเรียบ ทาสีพลาสติกชนิดกึ่งเงา	ตร.ม.	120.00	240.00	28,800.00	95.00	11,400.00	40,200.00	
2	ผนังงับใบ 8 นิ้ว ไม้เทียม ทาสีพลาสติกชนิดกึ่งเงา	ตร.ม.	20.95	400.00	8,380.00	108.00	2,262.60	10,642.60	



ลำดับ ที่	รายการ	หน่วย	จำนวน	ค่าวัสดุ		ค่าแรงงาน		รวมค่าวัสดุและ ค่าแรงงาน	หมายเหตุ
				ราคาหน่วย	ราคารวม	ราคาหน่วย	ราคารวม		
5.	งานพื้น								
1	พื้นซีเมนต์บอร์ตขนาดกว้าง 1.20x2.40 ม. ทน 20 มม. ปูทับด้วยกระเบื้องยางลายไม้	ตร.ม.	70.80	726.00	51,400.80	150.00	10,620.00	62,020.80	
2	พื้นซีเมนต์บอร์ตขนาดกว้าง 4-6 นิ้ว ทน 25 มม.	ตร.ม.	8.00	966.00	7,728.00	150.00	1,200.00	8,928.00	
3	พื้น ค.ส.ล. ผิวขัดมัน	ตร.ม.	123.75	-	-	30.00	3,712.50	3,712.50	
6.	งานฝ้าเพดาน								
1	ฝ้าเพดานยิปซัมบอร์ตหนา 9 มม. โครงคร่าวโลหะชุบสังกะสีมาบรอยต่อเรียบทาสีพลาสติก	ตร.ม.	70.80	188.00	13,310.40	75.00	5,310.00	18,620.40	
2	ฝ้าระแนงซีเมนต์บอร์ตกว้าง 3 นิ้ว ลมมม โครงคร่าวโลหะชุบสังกะสีทาสีพลาสติก	ตร.ม.	27.50	366.00	10,065.00	150.00	4,125.00	14,190.00	
7.	งานประตูหน้าต่าง								
1	D1. ประตูกรอบอลูมิเนียมสีขาว ทน 1.5 มม. บานสวิงคู่ กระจากเขียวไสหนา 5 มม.	ชุด	1.00	14,800.00	14,800.00	-	-	14,800.00	
2	W1. หน้าต่างกรอบอลูมิเนียมสีขาว ทน 1.5 มม. บานติดตาย กระจากเขียวไสหนา 5 มม.	ชุด	1.00	19,200.00	19,200.00	-	-	19,200.00	
3	W2. หน้าต่างกรอบอลูมิเนียมสีขาว ทน 1.5 มม. บานกระทุ้ง กระจากเขียวไสหนา 5 มม.	ชุด	2.00	8,000.00	16,000.00	-	-	16,000.00	
4	W3. หน้าต่างกรอบอลูมิเนียมสีขาว ทน 1.5 มม. บานติดตาย กระจากเขียวไสหนา 5 มม.	ชุด	2.00	12,800.00	25,600.00	-	-	25,600.00	
5	W4. หน้าต่างกรอบอลูมิเนียมสีขาว ทน 1.5 มม. บานกระทุ้ง กระจากเขียวไสหนา 5 มม.	ชุด	1.00	25,200.00	25,200.00	-	-	25,200.00	
6	W5. กรอบอลูมิเนียมสีขาว ทน 1.5 มม. กระจากเงาติดตาย	ชุด	2.00	12,500.00	25,000.00	-	-	25,000.00	
8.	งานสี								
1	งานทาสีน้ำพลาสติก	ตร.ม.	106.30	29.05	3,088.02	30.00	3,189.00	6,277.02	
2	งานทาสีน้ำพลาสติกชนิดกึ่งเงา	ตร.ม.	260.95	42.63	11,124.30	34.00	8,872.30	19,996.60	
9.	งานไฟฟ้า								
1	โคมไฟดาวไลท์ขนาด 6 นิ้ว	โคม	23.00	119.00	2,737.00	115.00	2,645.00	5,382.00	
2	หลอดไฟ LED ขนาด 7 วัตต์	หลอด	23.00	65.00	1,495.00	-	-	1,495.00	
3	พัดลมดูดอากาศขนาด 8 นิ้ว	เครื่อง	3.00	2,500.00	7,500.00	400.00	1,200.00	8,700.00	
4	ตู้เก็บไฟแบบมีกราวด์	ตู้	5.00	100.00	500.00	115.00	575.00	1,075.00	
5	สวิทช์ไฟฟ้า	ตู้	5.00	92.00	460.00	-	-	460.00	
6	สายไฟฟ้า THW 1x2.5 ตร.มม. ยาว 100 ม.	เมตร	2.00	495.00	990.00	700.00	1,400.00	2,390.00	
7	สายไฟฟ้า THW 1x4 ตร.มม. ยาว 100 ม.	เมตร	1.00	1,534.00	1,534.00	1,000.00	1,000.00	2,534.00	
8	สาย CV 3x6 ตร.มม.	เมตร	140.00	95.00	13,300.00	12.00	1,680.00	14,980.00	
9	ท่อ HDPE ขนาด 1 นิ้ว	ม.	140.00	11.00	1,540.00	20.00	2,800.00	4,340.00	

  
 .....ประธานกรรมการฯ  
 .....กรรมการ  
 .....กรรมการ/เลขานุการ

ลำดับ ที่	รายการ	หน่วย	จำนวน	ค่าวัสดุ		ค่าแรงงาน		รวมค่าวัสดุและ ค่าแรงงาน	หมายเหตุ
				ราคา/หน่วย	ราคารวม	ราคา/หน่วย	ราคารวม		
10	ตู้โหลดเซ็นเตอร์ 3 เฟส 4 สาย 100A 12 ช่อง	ตู้	1.00	6,400.00	6,400.00	1,000.00	1,000.00	7,400.00	
11	ท่อเดินสายไฟและอุปกรณ์เบ็ดเตล็ด (คิดเหมา)	งาน	1.00	4,000.00	4,000.00	2,000.00	2,000.00	6,000.00	
	รวมค่าวัสดุและแรงงาน 1				577,714.05		145,310.86	723,024.91	
1	10. งานติดตั้ง เครื่องปรับอากาศชนิดผนังแบบแยกส่วน ขนาด 24,000 BTU (inverter)	เครื่อง	3.00	40,900.00	122,700.00	1,500.00	4,500.00	127,200.00	ราคามาตรฐาน ครุภัณฑ์ ปี64
	รวมค่าวัสดุและแรงงาน 2				122,700.00		4,500.00	127,200.00	

คณะกรรมการกำหนดราคากลางตามคำสั่งเทศบาลเมืองมหาสารคาม ที่ 144/2564 ลงวันที่ 16 กุมภาพันธ์ 2564

(ลงชื่อ)



กรรมการ/เลขานุการ  
(นายจรุงพล จรอนันต์)  
วิศวกรโยธาชำนาญการ

(ลงชื่อ)



(นายมีโรจน์ บัวศรี)

หัวหน้าฝ่ายควบคุมการก่อสร้าง

(ลงชื่อ)



(นายคนภัทร บุญศรี)

ผู้อำนวยการส่วนควบคุมการก่อสร้างอาคารและผังเมือง

ประธานกรรมการ



สำนักการช่าง  
เทศบาลเมืองมหาสารคาม

ห้องออกกำลังกาย

ที่ตั้ง : สวนสุขภาพเฉลิมพระเกียรติเมืองมหาสารคาม  
ต.ตลาด อ.เมือง จ.มหาสารคาม

*Om Nw*







สำนักงานราชพัสดุ

โครงการ

สัญญา

สัญญา

นายสุวิทย์ สว่างศรี  
ผู้อำนวยการโครงการ

นายสุวิทย์ สว่างศรี  
ผู้อำนวยการโครงการ

นายสุวิทย์ สว่างศรี  
ผู้อำนวยการโครงการ

นายสุวิทย์ สว่างศรี  
ผู้อำนวยการโครงการ

นายสุวิทย์ สว่างศรี  
ผู้อำนวยการโครงการ

นายสุวิทย์ สว่างศรี  
ผู้อำนวยการโครงการ

นายสุวิทย์ สว่างศรี  
ผู้อำนวยการโครงการ

Sheet no. 03  
Total 07

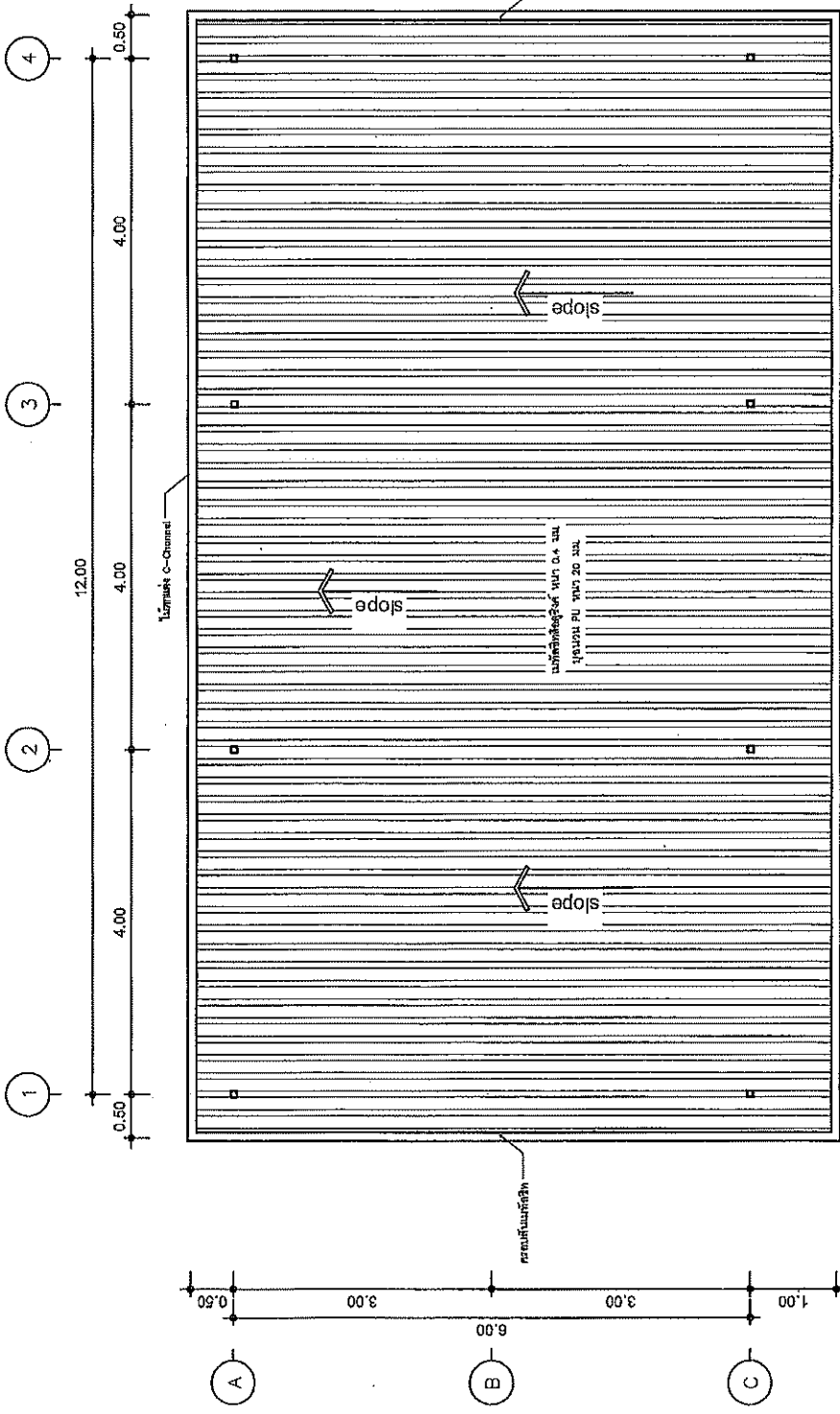

สัญญาจ้าง  
SCALE 1/75  
แปลนเหล็ก  
Total 07  
Sheet no. 03



สำนักงานการศึกษา

โครงการ

สาขา

เรียน

นาย/นาง/นางสาว

ชื่อ

เลขที่

ชั้น

ชื่อ

ชื่อ

ชื่อ

ชื่อ

Sheet no. 04

Total 07

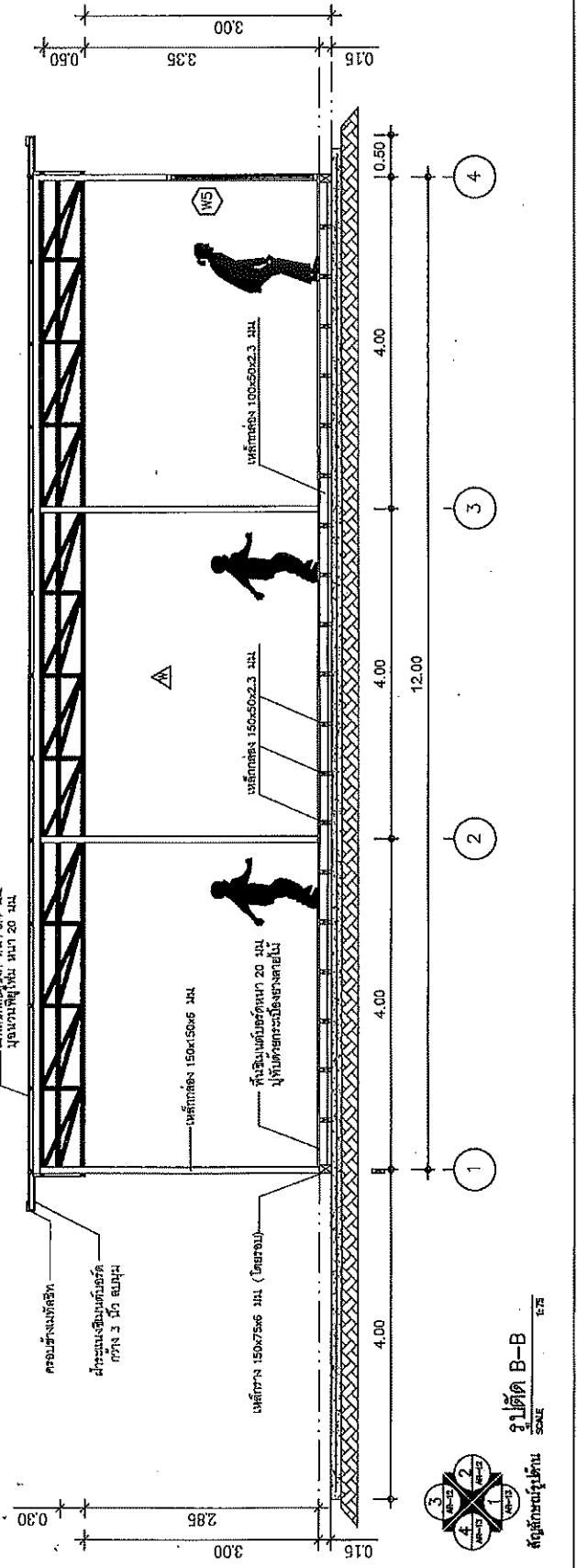

รูปตัด B-B

SCALE

สัดส่วนหน้าดิน

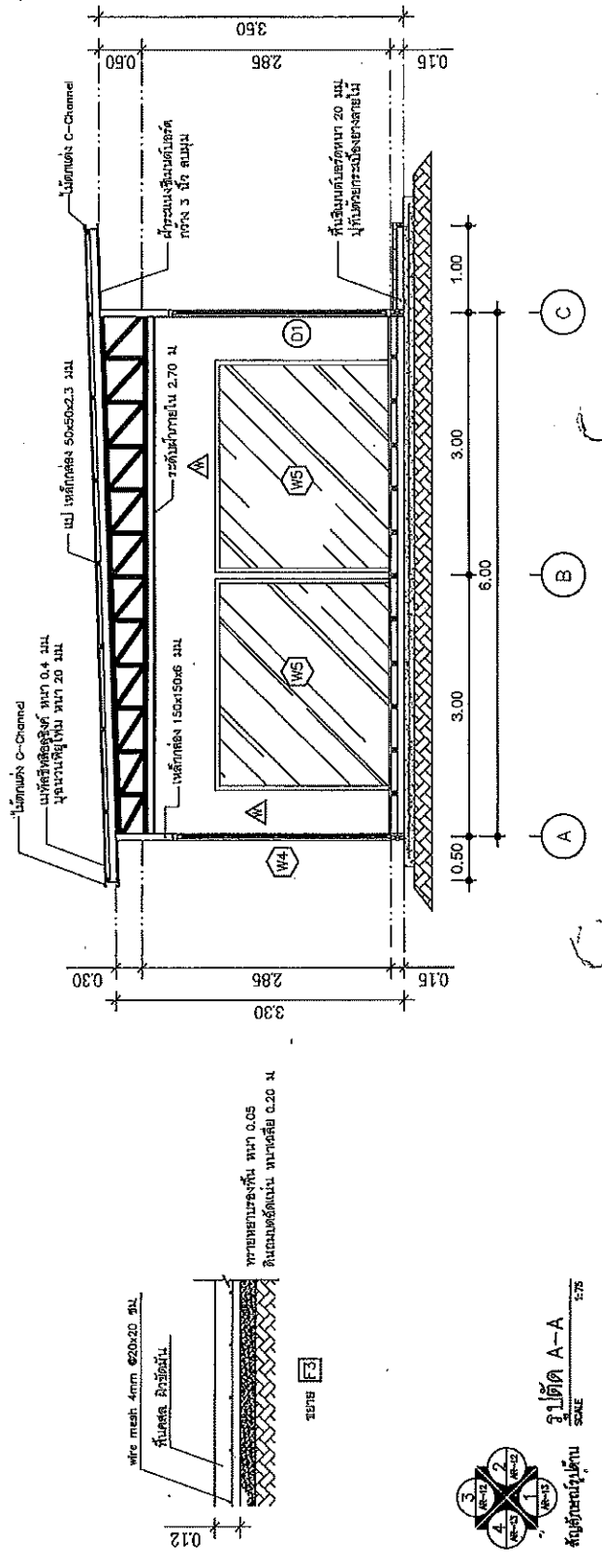

รูปตัด A-A

SCALE

สัดส่วนหน้าดิน

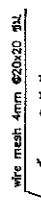

รูป F3







สำนักงานราชภัฏ

โครงการ

สาขา

เรียนแผน

นายวิชาญ อิ่มเจริญ  
ผู้อำนวยการศูนย์  
บริการวิชาการ

นายวิชาญ อิ่มเจริญ

นายวิชาญ อิ่มเจริญ  
ผู้อำนวยการศูนย์  
บริการวิชาการ

นายวิชาญ อิ่มเจริญ  
ผู้อำนวยการศูนย์  
บริการวิชาการ

นายวิชาญ อิ่มเจริญ  
ผู้อำนวยการศูนย์  
บริการวิชาการ

นายวิชาญ อิ่มเจริญ  
ผู้อำนวยการศูนย์  
บริการวิชาการ

นายวิชาญ อิ่มเจริญ  
ผู้อำนวยการศูนย์  
บริการวิชาการ

นายวิชาญ อิ่มเจริญ  
ผู้อำนวยการศูนย์  
บริการวิชาการ

นายวิชาญ อิ่มเจริญ  
ผู้อำนวยการศูนย์  
บริการวิชาการ

Sheet No. 06  
Total 07

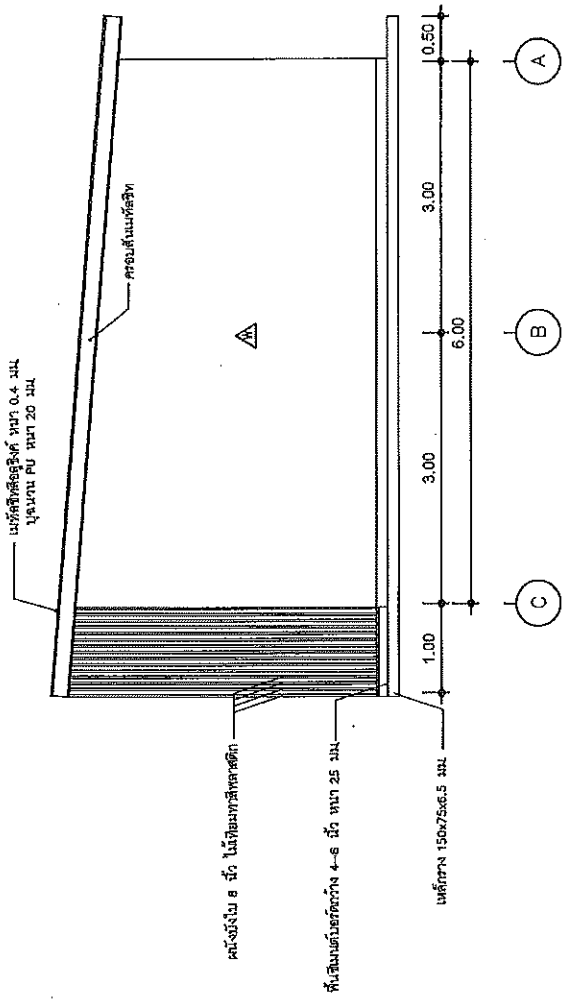

รูปด้าน 2  
SCALE 1:20  
ศูนย์บริการวิชาการ

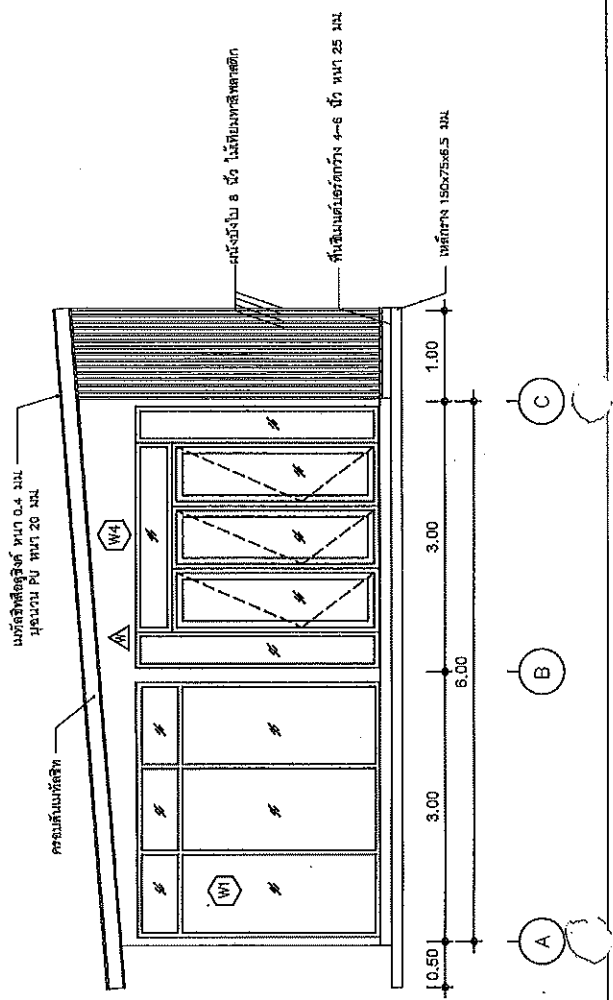

รูปด้าน 4  
SCALE 1:20  
ศูนย์บริการวิชาการ

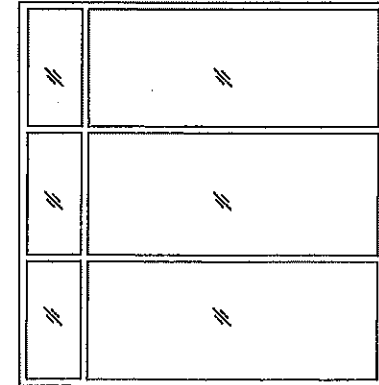

W1

หน้าต่างกรอบอลูมิเนียมสีเทา หน้า 1.5 มม.  
บานติดตายพร้อมช่องแดง  
กระฉกเดี่ยวได้ หน้า 5 มม.  
ขนาด 2.85x2.70 ม. (ตามแบบ)



W2

หน้าต่างกรอบอลูมิเนียมสีเทา หน้า 1.5 มม.  
บานกระทุ้ง พร้อมช่องแดง  
กระฉกเดี่ยวได้ หน้า 5 มม.  
ขนาด 0.90x2.70 ม. (ตามแบบ)

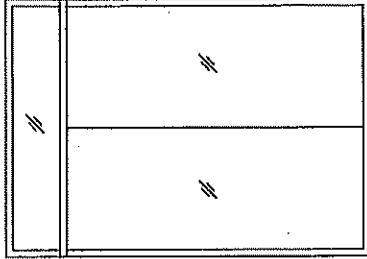

W3

หน้าต่างกรอบอลูมิเนียมสีเทา หน้า 1.5 มม.  
บานติดตายพร้อมช่องแดง  
กระฉกเดี่ยวได้ หน้า 5 มม.  
ขนาด 1.90x2.70 ม. (ตามแบบ)

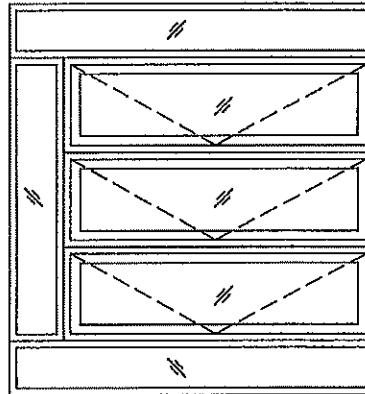

W4

กรอบอลูมิเนียมสีเทา หน้า 1.5 มม.  
บานกระทุ้ง พร้อมช่องแดง  
กระฉกเดี่ยวได้ หน้า 5 มม.  
ขนาด 2.85x2.70 ม. (ตามแบบ)

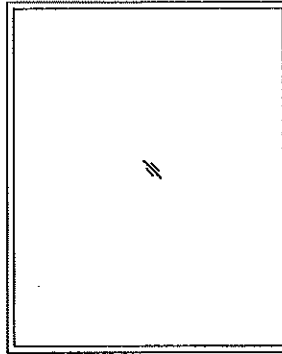

W5

กรอบอลูมิเนียมสีเทา หน้า 1.5 มม.  
บานติดตายกระฉกเงา  
ขนาด 2.50x2.00 ม. (ตามแบบ)

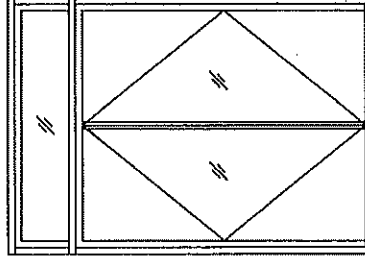

D1

ประตูกรอบอลูมิเนียมสีเทา หน้า 1.5 มม.  
บานตัวคู่ พร้อมช่องแดง  
กระฉกเดี่ยวได้ หน้า 5 มม.  
ขนาด 1.90x2.70 ม. (ตามแบบ)

แบบขยายประตู - หน้าต่าง  
SCALE 1:50



สำนักงานราชภัฏ

โครงการ

สาขา

ชื่อแบบ

นายวิชาญ สังข์ดี  
ผู้อำนวยการ  
งานช่าง

นายวิชาญ สังข์ดี  
ผู้อำนวยการ  
งานช่าง

นายวิชาญ สังข์ดี  
ผู้อำนวยการ  
งานช่าง

นายวิชาญ สังข์ดี  
ผู้อำนวยการ  
งานช่าง

นายวิชาญ สังข์ดี  
ผู้อำนวยการ  
งานช่าง

นายวิชาญ สังข์ดี  
ผู้อำนวยการ  
งานช่าง

นายวิชาญ สังข์ดี  
ผู้อำนวยการ  
งานช่าง

Sheet no. 07  
Total 07



สำนักงานการศึกษา  
เยาวชนและกีฬา

โครงการ

พื้นที่

ชื่อพื้นที่

พื้นที่ก่อสร้าง  
พื้นที่ใช้สอย  
พื้นที่อาคาร  
พื้นที่จอดรถ

พื้นที่ก่อสร้าง 150x50x2.3 มม. (30.84 ตร./ไร่)  
พื้นที่ใช้สอย 100x50x2.3 มม. (36.42 ตร./ไร่)  
พื้นที่อาคาร 150x75x6.5 มม. (79.2 ตร./ไร่)

พื้นที่ใช้สอย 100x50x2.3 มม. (36.42 ตร./ไร่)  
พื้นที่อาคาร 150x75x6.5 มม. (79.2 ตร./ไร่)

พื้นที่ใช้สอย 100x50x2.3 มม. (36.42 ตร./ไร่)  
พื้นที่อาคาร 150x75x6.5 มม. (79.2 ตร./ไร่)

พื้นที่ใช้สอย 100x50x2.3 มม. (36.42 ตร./ไร่)  
พื้นที่อาคาร 150x75x6.5 มม. (79.2 ตร./ไร่)

พื้นที่ใช้สอย 100x50x2.3 มม. (36.42 ตร./ไร่)  
พื้นที่อาคาร 150x75x6.5 มม. (79.2 ตร./ไร่)

พื้นที่ใช้สอย 100x50x2.3 มม. (36.42 ตร./ไร่)  
พื้นที่อาคาร 150x75x6.5 มม. (79.2 ตร./ไร่)

พื้นที่ใช้สอย 100x50x2.3 มม. (36.42 ตร./ไร่)  
พื้นที่อาคาร 150x75x6.5 มม. (79.2 ตร./ไร่)

พื้นที่ใช้สอย 100x50x2.3 มม. (36.42 ตร./ไร่)  
พื้นที่อาคาร 150x75x6.5 มม. (79.2 ตร./ไร่)

Sheet no.

S1

Total

S2

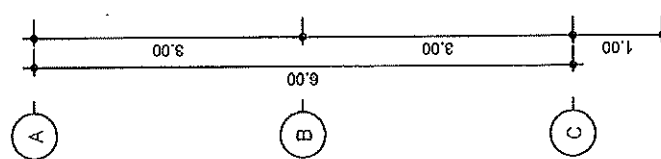
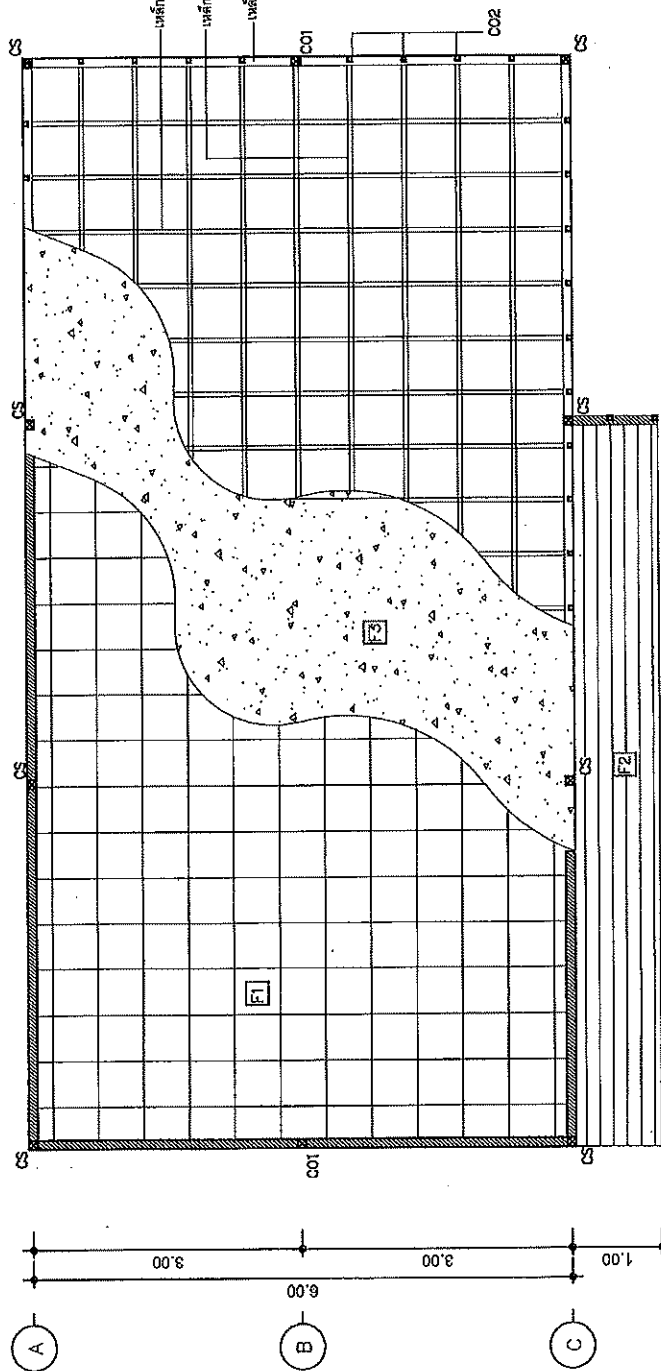

แปลนโครงสร้าง พื้น คาน เสา  
SCALE 1/75

หมายเหตุ  
CS เสาเหล็กกล่อง 150x150x6 มม. (158.40 ตร./ไร่)  
CO1 เสาเหล็กกล่อง 2-100x50x2.3 มม. (36.42 ตร./ไร่)  
CO2 เสาเหล็กกล่อง 100x50x2.0 มม. (27.00 ตร./ไร่) @ 0.60





สำนักงานการศึกษา

โครงการ

ชื่อวิชา

ชื่อแผน

นายสุวิทย์ สอนวิชา  
โรงเรียน...

นายวิเศษ...

นายสุวิทย์...

นายวิเศษ...

นายวิเศษ...

นายวิเศษ...

ชื่อครู

นายวิเศษ...

นายวิเศษ...

Sheet no. E1 Total E2

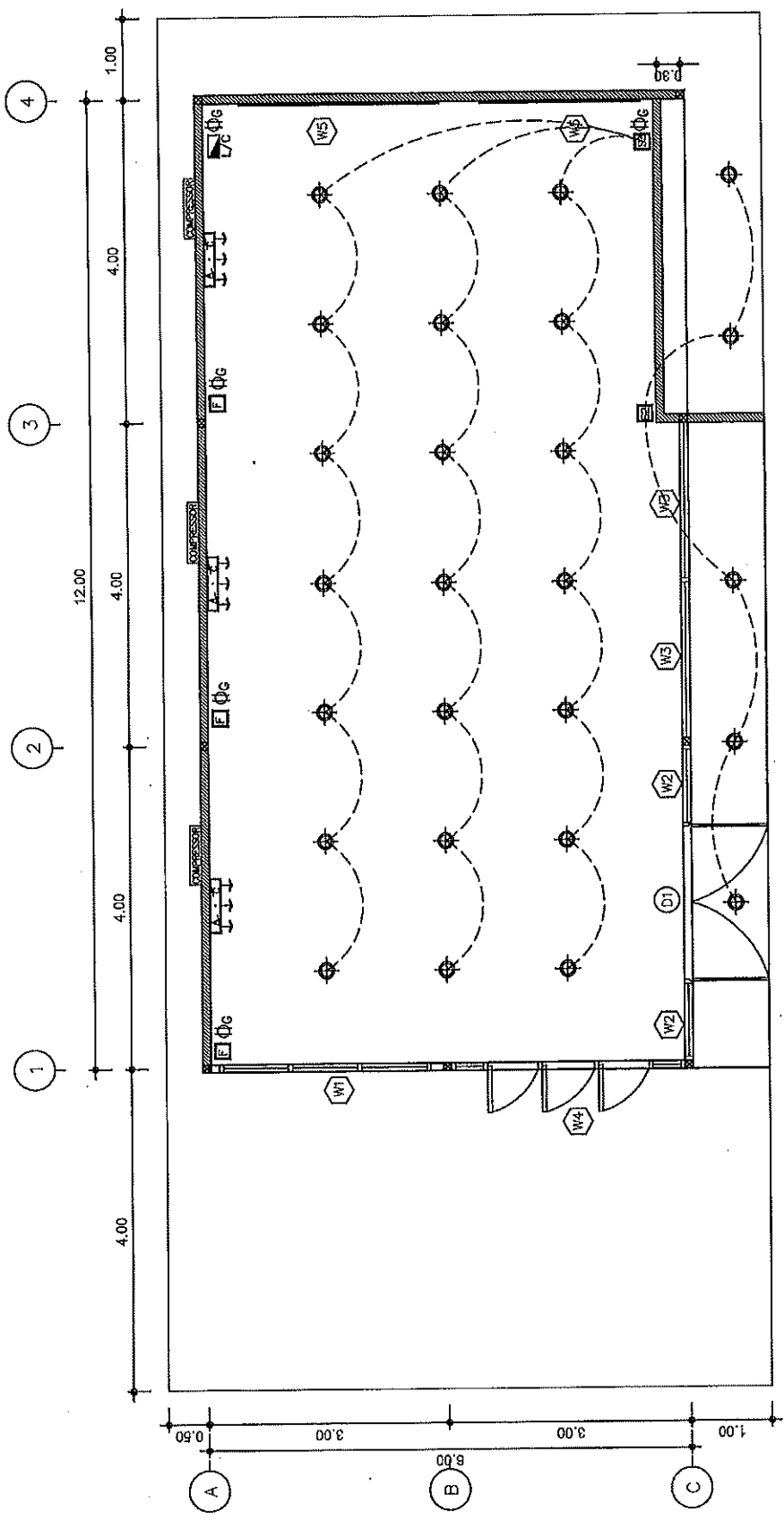

SPECIFIC

- โคมไฟทึบขนาด 6 นิ้ว
- พัดลมดูดอากาศ 8"
- ตู้ปลั๊กบนโต๊ะ 3 พอส. 4 สาย 100 A. 12 40s
- สวิตช์เปิด - ปิด
- ตู้รับสายไฟแบบมีราง
- แปะติดผนังบนเสาเข็ม ขนาด 24,000 BTU. (Inverter)



สัดส่วน 1:75  
Scale



สำนักการช่าง

โครงการ

สัญญา

เขียนแบบ

ชื่อผู้เขียน

นายสุวิทย์ สว่างศรี

นายสุวิทย์ สว่างศรี

นายสุวิทย์ สว่างศรี

นายสุวิทย์ สว่างศรี

นายสุวิทย์ สว่างศรี

นายสุวิทย์ สว่างศรี

นายสุวิทย์ สว่างศรี

นายสุวิทย์ สว่างศรี

นายสุวิทย์ สว่างศรี

นายสุวิทย์ สว่างศรี

นายสุวิทย์ สว่างศรี

นายสุวิทย์ สว่างศรี

นายสุวิทย์ สว่างศรี

นายสุวิทย์ สว่างศรี

นายสุวิทย์ สว่างศรี

นายสุวิทย์ สว่างศรี

นายสุวิทย์ สว่างศรี

นายสุวิทย์ สว่างศรี

นายสุวิทย์ สว่างศรี

นายสุวิทย์ สว่างศรี

นายสุวิทย์ สว่างศรี

นายสุวิทย์ สว่างศรี

นายสุวิทย์ สว่างศรี

นายสุวิทย์ สว่างศรี

นายสุวิทย์ สว่างศรี

นายสุวิทย์ สว่างศรี

นายสุวิทย์ สว่างศรี

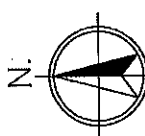

สัญลักษณ์แสดงทิศเหนือ

สถานที่ก่อสร้าง : พืชมงคลกึ่งกลาง  
พื้นที่ : ส่วนขยายทางเดินรถบริเวณทางหลวง  
พ.ศ. ๒๕๖๑ อ.เมือง จ.มหาสารคาม

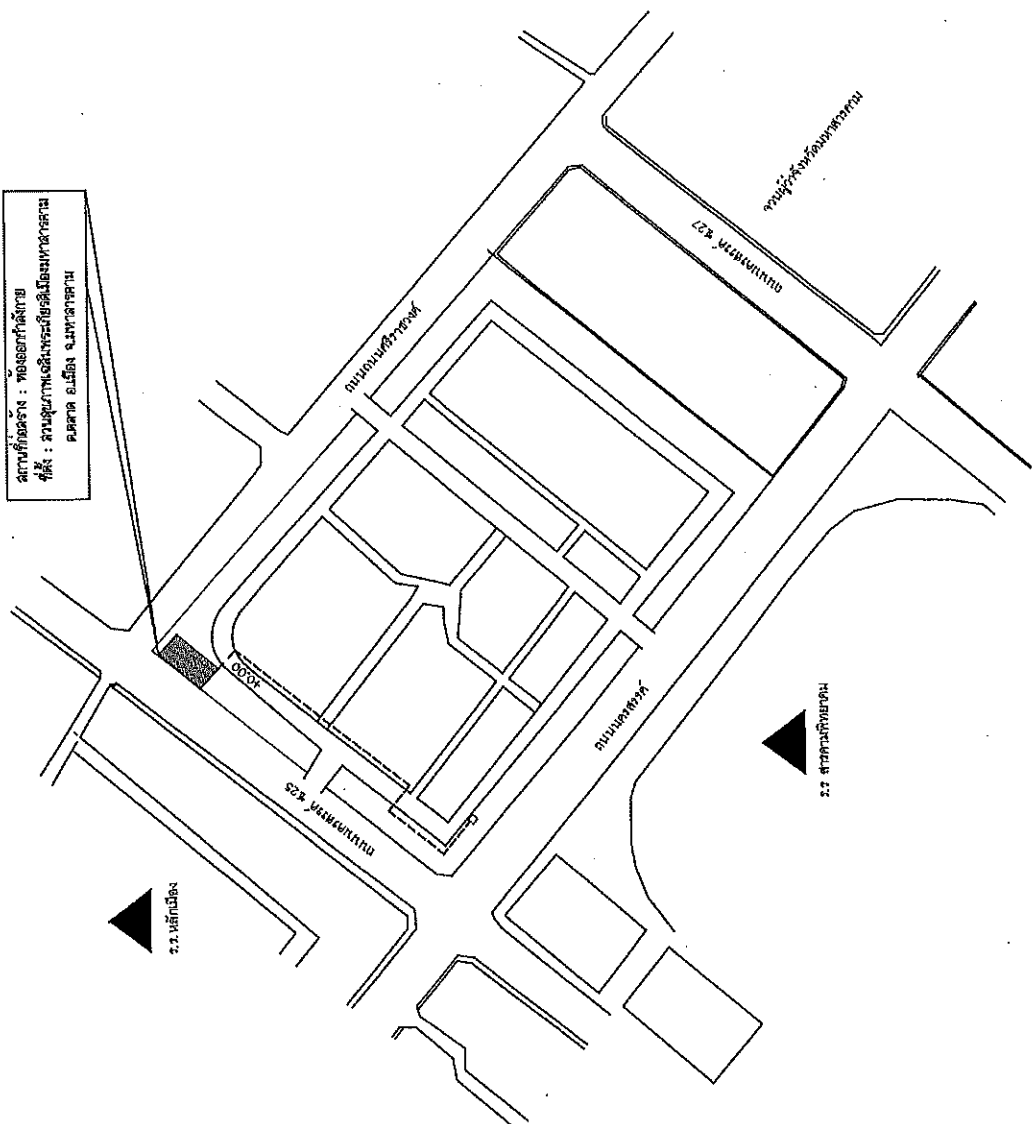

SPECIFICATION

ขนาดหน้ากระดาษ ๓๐๐ x ๓๐๐ มม. (เส้นทแยงมุมไม่เกิน ๓๐๐ มม.)

แปลนสถาปัตย์

SCALE

RTS

Sheet no.

E2

Total

E2